

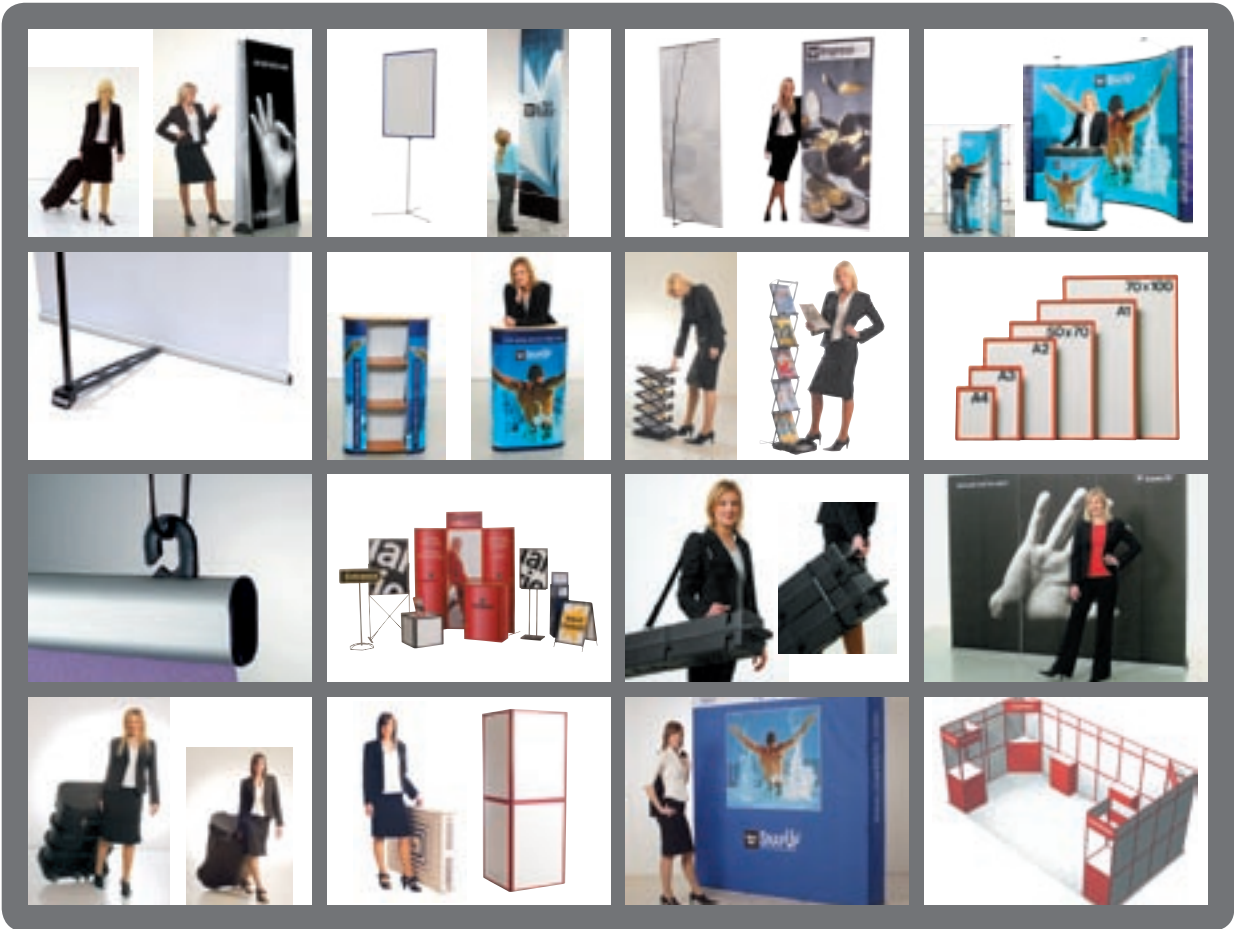









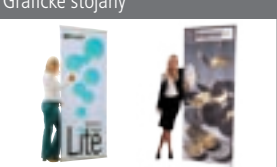

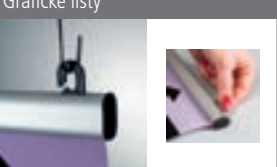

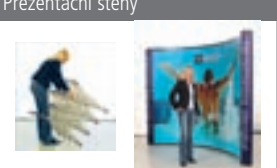

Katalog 2010

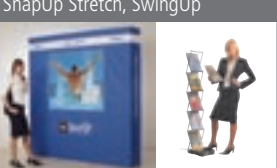
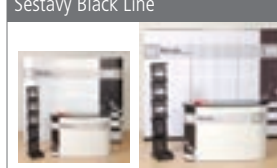

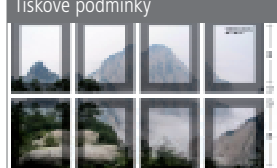
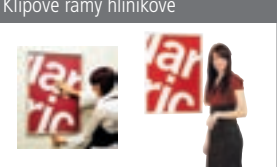
Současná produktová řada

4	<p>Grafické rolety BannerUp</p> 	<p>Prezentační systém Flexiframe</p> 	24
9	<p>Grafické stojany</p> 	<p>Pulty Flexiframe a spojení ShowUp</p> 	29
14	<p>Grafické lišty</p> 	<p>Stánky Flexiframe</p> 	30
15	<p>Prezentační stěny</p> 	<p>Doplňky, výplně</p> 	31
17	<p>Doplňky k prezentačním stěnám</p> 	<p>Komponenty flexiframe</p> 	32
20	<p>SnapUp Stretch, SwingUp</p> 	<p>Sestavy Black Line</p> 	35
21	<p>Prezentační pulty SnapUp</p> 	<p>Tiskové podmínky</p> 	36
23	<p>Klipové rámy hliníkové</p> 	<p>Záruky</p> 	39

Mark Bric®

Výrobky Mark Bric® vynikají kvalitou, rychlou instalací, jednoduchou obsluhou a dlouhodobou životností.

Švédská firma **Mark Bric®** prodává své výrobky do více než 70 zemí světa. Její produkty jsou mezi zákazníky oblíbeny především díky rychlosti a jednoduchosti jejich obsluhy a preciznímu provedení. Na své výrobky poskytuje Mark Bric® záruku až 10 let.

Svůj obchodní úspěch firma založila na jedinečné kvalitě výroby a inovačních řešeních, která šetří čas i peníze zákazníka. V roce 1985 představila firma Mark Bric unikátní prezentační systém **FlexiFrame®**, který s úspěchem prodává více než 20 let. Flexibilní rámový systém, je lehký, levný a velmi variabilní. Z rámu lze jednoduše vytvořit prezentační stěny, reklamní věže a jiné výstavní expozice.

Mezi nejprodávanější výrobky švédského výrobce patří řada produktů **BannerUp®** uvedená na trh v roce 1999.

Tyto samo navíjecí reklamní Roll-Up bannery vynikají patentovaným roletovým systémem, který umožňuje jednoduchou a rychlou výměnu tisků. Velmi oblíbené jsou také prezentační stěny **SnapUp®**, velkoformátové interiérové billboardy – nepřehlédnutelný produkt roku 2002.

V roce 2008 firma Mark Bric představuje **EGO™** – nový revoluční koncept ve stavbě prezentačních expozic. EGO™ je stavebnice, skládací prezentační systém, velmi variabilní a přitom nesmírně jednoduchý. Jeho montáž je rychlá, snadná a není k ní potřeba žádné náradí! EGO™ je nové kreativní řešení výstavních expozic a prezentací – vysoce funkční, reprezentativní a působivé. Více se dozvíte na: <http://www.markbric.com/EGO>.

Firma Mark Bric neustále pracuje na vývoji efektivního designu prezentačních systémů a rozšiřuje nabídku svých produktů.



BannerUp

grafická roleta v kazetě se samonavíjecím mechanismem

Skvělý prostředek pro prezentace!

BannerUp, někdy také nazývaný **Roll-Up**, je ideálním produktem nejen pro výstavy, konference, prodejní kampaně a různé příležitosti, ale je také pomocníkem pro všechny, kteří jsou stále na cestách. Výhodou prezentačních systémů BannerUp je velmi rychlá a jednoduchá instalace. Grafická roleta je navinuta v kovové kazetě se samonavíjecím mechanismem, která ji zároveň chrání před poškozením. Vaše prezentace je připravena během okamžiku přímo před obchodními přáteli nebo zákazníky. Na kazety BannerUp Plus a BannerUp Original se vztahuje záruka 10 let! Grafická roleta v kazetě je standardně dodávána ve 4 šířkách: 88, 100, 120 a 150 cm.

Možnost spojit **BannerUp** do jedné řady – spojovací plastový prvek je zahrnut v každé dodávce.



BannerUp Plus

grafická roleta v kazetě se samonavíjecím mechanismem

BannerUp Plus je model grafické rolety v kazetě se samonavíjecím mechanismem. Je navržen v moderním a elegantním vzhledu. Viditelná přední hrana kazety je jen 40 mm vysoká, čímž se stává jednoznačně nejtíhlejším kazetou na trhu.

Celistvost grafického banneru je zaručena. Kazeta **BannerUp Plus** je vyrobena z hliníku. Její předností je stylový design, top kvalita, nízká váha, patentovaná technika snadné výměny tisků a skladnost. Je dodávána v praktické polstrované přepravní brašně. Standardně je opatřena skrytými otočnými stabilizačními nožkami.

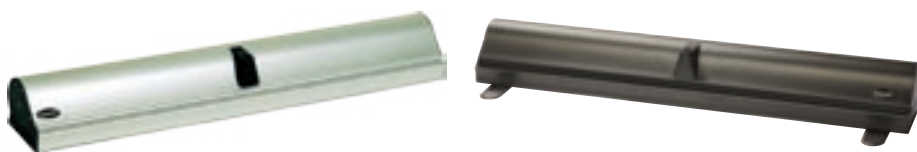

kat. č.	šířka	výška	váha	box/brašna
BannerUp Plus – jednostranná varianta				
81130	25 cm	48 cm	2,2 kg	přepravní brašna
81114	60 cm	186 cm	4,5 kg	přepravní brašna
81120	88 cm	212 cm	8 kg	přepravní box
81121 Black Line	88 cm	212 cm	8 kg	přepravní box
81115	88 cm	212 cm	6 kg	přepravní brašna
81126 Black Line	88 cm	212 cm	6 kg	přepravní brašna
81116	100 cm	212 cm	6,5 kg	přepravní brašna
81117	120 cm	212 cm	9 kg	přepravní brašna
81118	150 cm	212 cm	10 kg	přepravní brašna

Kazety standardně dodáváme včetně páru lišt (vrchní a spodní) v přepravní polstrované brašně.

Pro **BanerUp Plus** 88 cm si můžete vybrat přepravní box na kolečkách nebo přenosnou brašnu.

Přepravní box je vyroben z pevného materiálu s kovovým zámkem. Ať zvolíte přepravu kamionem nebo vyzkoušíte letiště – žádný problém! Přepravní box může být opatřen popruhem přes rameno a pro spojení tří boxů stahovacími pásy pro pohodlný transport (viz „Doplňky“).



Luxusní **přenosná brašna**, katalogové číslo 5020–5023, 5029 s polstrováním chránícím proti otřesům během přepravy. Brašna je také vybavena pohodlným popruhem přes rameno.

Vše pro prezentaci!

BannerUp Double Plus

oboustranná grafická roleta v kazetě se samonavíjecím mechanismem

BannerUp Double Plus je velice stabilní. Má vysoce elegantní vzhled a je k dodání v šíři 88 cm, výšce 212 (standard), 226 a dokonce 245 cm! Tato hliníková kazeta je dodávána v praktické polstrované přepravní brašně na kolečkách, umožňující pohodlný transport. Kazeta nemá stabilizační nožky, neboť její základna je dostatečně stabilní.

kat. č.	šířka	výška	váha
oboustranná varianta			
81125	88 cm	212 cm	14 kg



BannerUp Plus Mini

stolní verze grafické rolety v kazetě se samonavíjecím mechanismem!

Tento stolní model je dodáván s veškerým vybavením běžného typu BannerUp Plus, včetně přepravní polstrované brašny. Je skvělým prezentačním prostředkem všude tam, kde není mnoho prostoru pro velkoplošnou prezentaci. Vhodný zejména na cestování. Výšku grafické rolety lze navýšit pomocí tyček k prodloužení tisku.



kat. č.	šířka	výška	váha
81130	25 cm	48 cm	2,2 kg

BannerUp Big Plus

velkoformátová grafická roleta v kazetě se samonavíjecím mechanismem

BannerUp Big Plus má 4,5 m² plochy pro Vaši grafiku!

Grafická roleta v hliníkové kazetě **BannerUp Big Plus** je k dostání v šíři 120 a 150 cm. Celková výška jsou impozantní 3 metry. Tyto velké rozměry nabízí vylepšenou možnost prezentace či reklamy grafické rolety v kazetě.



kat. č.	šířka	výška	váha
81137	120 cm	300 cm	9,5 kg
81138	150 cm	300 cm	10,5 kg

Kazeta BannerUp Big Plus je dodávána s dlouhými stabilizačními nohami pro větší stabilitu, včetně polstrované brašny.

BannerUp Plus 240 cm

velkoformátová grafická roleta v kazetě se samonavíjecím mechanismem – má 4,9 m²

Grafická roleta v hliníkové kazetě v šíři 240 cm Vám nabízí vylepšenou možnost prezentace či reklamy ve velkém formátu.

kat. č.	šířka	výška	váha
81119	240 cm	212 cm	14 kg



BannerUp Original



jednostranná grafická roleta v kazetě se samonavíjecím mechanismem

Grafická roleta v kazetě **BannerUp Original** byla vyvinuta v Mark Bric v roce 1999 a je velmi dobře otestována na trhu. **BannerUp Original** má robustnější design a je poněkud těžší oproti lehčímu modelu **BannerUp Plus**. Je vyrobena z kovu v antracitové barvě a opatřena otočnými nožičkami pro zvýšení stability. Grafická roleta v antracitové kazetě **BannerUp Original** je standardně dodávána v přenosném kartonovém boxu s vyřezaným otvorem pro madlo kazety, který chrání kazetu proti nárazům. Přenosnou brašnu lze přiojednat.

kat. č.	šířka	výška	váha
BannerUp Original – jednostranná varianta			
81010	88 cm	207 cm	7,5 kg
81011	100 cm	207 cm	8 kg
81012	120 cm	207 cm	9,5 kg
81013	150 cm	207 cm	12 kg

Kazety standardně dodáváme včetně páru lišt (vrchní a spodní) v kartonovém boxu.

Doplňky pro BannerUp

Souprava pro rychlou výměnu tisku

Snadná výměna banneru.

Souprava umožňuje opakovaně používat různé motivy v téže kazetě. Pouze vysunete starý motiv z kazety a nahradíte jej novým motivem. Každý nový motiv musí být vybaven vrchní a spodní lištou. Souprava obsahuje jeden pár lišt s vrstvou 3M lepicí pásky, včetně zajišťovacích kolíků a plastového spojovacího prvku.

Prosím povšimněte si: jedna sada je vždy dodána s kazetou.



typ	BannerUp Original, BannerUp Plus				BannerUp Plus			
šířka	88 cm	100 cm	120 cm	150 cm	60 cm	25 cm	88 cm Black Line	240 cm
kat. č.	81020	81030	81040	81050	81022	81019	81026	81060

Tyče k prodloužení tisku pro BannerUp Plus

Použijte tyče k prodloužení výšky grafické rolety. Pro 88/100 cm 1 ks, pro 120/150 cm 2 ks.

kat. č.	délka	celková výška
89255	19 cm	231 cm
89256	38 cm	250 cm



89256	výška 250 cm
89255	výška 231 cm
standardní	výška 212 cm

Polstrovaná přenosná brašna s popruhem přes rameno



Luxusní přenosná brašna s mimořádně tlustým polstrováním zajišťuje ochranu před poškozením během přepravy. Možnost připnutí praktického popruhu přes rameno.

kat. č.	šířka
5029	60 cm
5020	88 cm
5021	100 cm
5022	120 cm
5023	150 cm

Halogenové světlo

Osvětlí Váš banner s grafikou.

Halogenové světlo 220V/50 W v černém provedení včetně transformátoru a spínače.

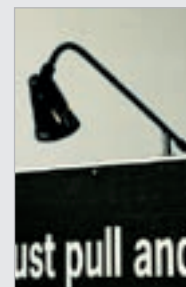

halogenové světlo	80015
-------------------	-------

Přepavní box na kolečkách

Mimořádně pevný přepravní box s tvrdým skeletem pro grafické rolety široké 88 cm (pro **BannerUp Original** i **Banner Up Plus**).

Je vybaven kvalitními kovovými zámky a vestavěnými kolečky pro pohodlnou přepravu. Také může být vybaven popruhem pro nošení přes rameno.

kat. č.	popis
5041	Přepavní box na kolečkách, šířka 88 cm
5042	Popruh přes rameno k přepravnímu boxu
5043	Stahovací pásy pro přepravní box – pro spojení 2–3 boxů během přepravy



Kovové spojky



Pro pevnější spojení grafiky v jeden celek lze k roletám **BannerUp Plus** a **BannerUp Original** přiojednat přímé nebo úhlové kovové spojky. Díky unikátnímu designu kazet **BannerUp** je mezera mezi jednotlivými roletami minimální.

kat. č.	popis
89011	kovová spojka přímá – 180°
89012	kovová spojka úhlová – 135°

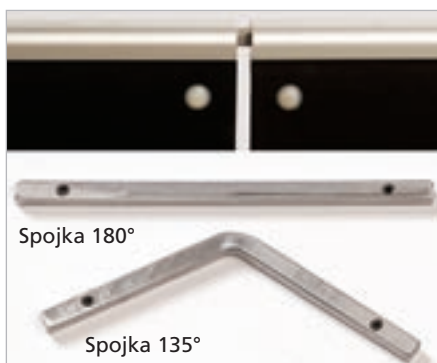

Držák letáků A4 – pro BannerUp Plus jednostranný

Vizuální prezentace jsou často spojeny s distribucí tištěných reklamních materiálů. Praktický a dobře viditelný držák letáků A4 umožňuje umístit letáky tak, aby se uspořila plocha expozice. Držák lze připevnit z boční strany na kazetu BannerUp Plus, je skladný a lze jej pohodlně uložit do přepravní brašny či boxu spolu s kazetou.



kat. č.	popis
89013	Držák letáků A4 pro BannerUp Plus

BannerUp Cabrio

Novinka

je nový model grafické rolety s možností umístění Vašeho loga.

Jednoduše připevníte logo panel, který lze snadno a rychle měnit dle Vaší potřeby.

Vyberte si z barevné škály logo panelů, na které lze nalepit Vaše logo či texty. Změňte si barevný design dle libosti.

Základní model **BannerUp Cabrio** se samonavíjecím mechanismem je k dodání v šíři 88 cm bez logo panelu, včetně přenosné brašny polstrované černé.

Je navržen v moderním a elegantním vzhledu. Celistvost grafického banneru je zaručena. Jeho předností je nový design a skladnost. Cabrio je vybaven rovněž patentovaným systémem výměny motivů.



Systém bez logo panelu



Systém s logo panelem



Základní model má horní zaklapávací lištu

Základní logopanely

(přední panel + 2 zadní panely)

Barevné provedení logopanelu:



hliník – katalogové číslo 81160



Black Line – katalogové číslo 81161



bílý – katalogové číslo 81162



červený, děrovaný – katalogové číslo 81163

Výměna logo panelů



Výměna motivu



Dodáváme včetně přenosné polstrované brašny



Možnost přibojednání osvětlení

Ukázky potištěných logo panelů

Záleží jen na Vás, jak si logo panely polepíte potištěnými foliemi.



Lišty pro výměnu tisku – šíře 88 cm

Vrchní lišta má zaklapávací systém, spodní lišta je dodávána včetně lepicí pásky 3M.

Lišty se objednávají samostatně, nikoliv v setu.

kat. č.	popis
81027	Vrchní lišta, provedení hliník
81028	Vrchní lišta, provedení Black Line
81025	Spodní lišta

BannerUp Lite

roleta na výsuvném stojanu

BannerUp Lite – plný předností

Tento elegantní nosič banneru splňuje vše – neobyčejně lehký, levný, snadný na použití a mnohostranný. Z místa nákupu použijete rovnou k prezentaci.

BannerUp Lite zajistí vše, co Váš banner potřebuje.



Teleskopická konstrukce **BannerUp Lite** 88 cm s lištami (jednostranná i oboustranná varianta) – všechny součásti jsou dodány v nylonovém obalu. **BannerUp Lite** je dodáván jak ve standardní šířce 88cm, tak i v dalších rozměrech na požádání.

Profily a komponenty pro Vaše rozměry

Vyrobte si banner podle Vašich potřeb. Objednejte si profily a plastové lišty, které jednoduše nařezáte na požadované rozměry.



TECHNICKÉ ÚDAJE	jednostranný stojan	oboustranný stojan
barva stojanu	eloxovaný hliník	eloxovaný hliník
hmotnost	2,2 kg (88 cm)	2,2 kg (88 cm)
hloubka	33 cm	39 cm
výška	150–230 cm	165–245 cm
délka banneru	146–226 cm	161–241 cm
viditelná plocha banneru	-2 cm	-2 cm

nad 150 cm použijte 2 stojany

kat. č.	popis
86043	hliníkové profily – 240 cm
86044	plastové profily – 240 cm

Konstrukce **BannerUp Lite** bez lišt (včetně plastových komponentů) je dodávána v nylonovém obalu se všemi komponenty bez plastových a hliníkových lišt

kat. č.	popis
86040	stojan BannerUp Lite – jednostranný bez lišt
86041	stojan BannerUp Lite – oboustranný bez lišt



jednostranný stojan oboustranný stojan

Konstrukce BannerUp Lite s lištami

kat. č.	popis
86010	BannerUp Lite – 88 cm jednostranný včetně lišt
86020	BannerUp Lite – 88 cm oboustranný včetně lišt

Stojan je opatřen soupravou pro rychlou výměnu tisku. Stačí přilepit dvě plastové samolepící lišty na zadní stranu grafiky (vrchní a spodní část) a vsunout do hliníkových lišt.

kat. č.	popis
86055	náhradní plastové lišty – 88 cm

kat. č.	popis
5050	elegantní a ochranná přenosná brašna pro max. 1 m široký stojan. Max nosnost: 2 jednostranné stojany
86052	spojovací páska – 1 role (30 cm)
86053	spojka 180°
86054	spojka 150°



Impression¹

napínací stojan na banner

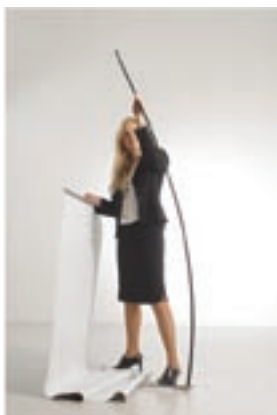

Impression¹ – zaměřený na design a rychlé sestavení

Díky malému množství komponent je sestavení stojanu **Impression¹** velmi rychlé a snadné. Umožňuje dokonale napnout roletu a jeho minimalistický design soustřeďuje pozornost na Váš banner.

Grafické stojany **Impression¹** lze spojit pomocí kovových spojek, viz str. 7.

kat. č.	popis
86200	stojan Impression¹ – 88 cm

Součástí dodávky jsou i hliníkové lišty pro tisk.



Stojan **Impression¹** je standardně dodáván v černé přenosné brašně s tubusem pro tisk a prostorem pro konstrukci.



Plná nerezová podstava zajišťuje stabilitu stojanu.



3-dílné silné sklolaminátové tyčky mají elastické lanko.



Souprava pro výměnu tisku **Impression¹** – šíře 88 cm.

kat. č.	popis
86220	souprava pro výměnu tisku Impression¹ – 88 cm

TECHNICKÉ ÚDAJE

hmotnost

hloubka

výška

šířka

jednostranný stojan

3,4 kg (včetně přenosné brašny)

36 cm

210 cm

88 cm

Impression²

napínací stojan na banner – pouze do vyprodání zásob



Grafický stojan **Impression²** se používá s hliníkovými zaklapávacími lištami. Sestavení stojanu je velmi rychlé a ekonomické – nepotřebujete nové lišty při výměně náhradního tisku. Pouze vyjmete původní banner a zaklapnete nový do lišt! Banner v lištách drží pevně. Lišty jsou pro materiál do tloušťky 0,4 mm.



Hliníkové zaklapávací lišty je třeba objednat zvlášť, viz str. 14.

- různé šířky grafiky
- snadná a ekonomická výměna motivu
- nízká váha, snadná přenosnost

TECHNICKÉ ÚDAJE

hmotnost
hloubka
výška
šířka

jednostranný stojan

2,5 kg (včetně přenosné brašny)
36 cm
210 cm
volitelná až do 115 cm
(u širší grafiky použijte 2 stojany)

Oba grafické stojany **Impression¹** a **Impression²** dodáváme včetně přenosné přepravní brašny s tubusem pro tisk.

Brašna pro **Impression¹** je určena pro grafiku max. šíře 88 cm.

Brašna pro **Impression²** je určena pro max. šíře 100 cm.

Pro širší grafiku si přiojednejte brašnu pro grafiku – katalogové číslo 5035.

kat. č.	popis
86300	stojan Impression²

Impression³ – ekonomická varianta

napínací stojan na banner

Grafický stojan **Impression³** se používá s hliníkovými zaklapávacími lištami. Sestavení stojanu je velmi rychlé a ekonomické – nepotřebujete nové lišty při výměně náhradního tisku. Pouze vyjmete původní banner a zaklapnete nový do lišt! Banner v lištách drží pevně. Lišty jsou pro materiál do tloušťky 0,4 mm.

Nyní v akci!



Hliníkové zaklapávací lišty je třeba objednat zvlášť, viz str. 14.

- různé šířky grafiky
- snadná a ekonomická výměna motivu
- nízká váha, snadná přenosnost

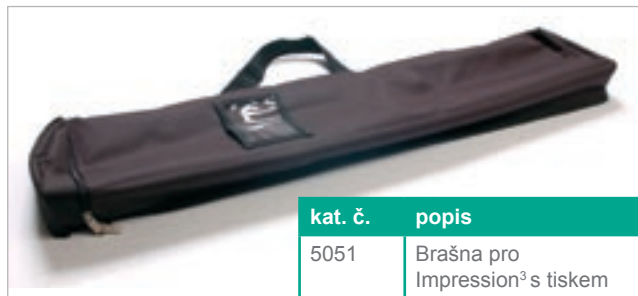

kat. č.	popis
5051	Brašna pro Impression ³ s tiskem

Brašna pro **Impression³** je určena pro grafiku s max. šířkou 88 cm.

Pro širší grafiku si přiojednejte brašnu pro grafiku.



kat. č.	popis
5035	

kat. č.	popis
86400	stojan Impression³



Stojan je dodáván standardně bez brašny. Brašnu ke stojanu lze přiojednat.

TECHNICKÉ ÚDAJE

	jednostranný stojan
hmotnost	2,5 kg (včetně přenosné brašny)
hloubka	36 cm
výška	210 cm
šířka	volitelná až do 115 cm (u širší grafiky použijte 2 stojany)

MultiMaster

víceúčelový stojan

MultiMaster je víceúčelový stojan, který bezpečně unese jak grafickou roletu, tabuli, tak i rám **Flexiframe** či **BudgetFrame**. **MultiMaster** zaujme svou nastavitelnou výškou pomocí teleskopické tyče (nastavitelná do 300 cm!) a vynikající stabilitou.

4 různá použití MultiMasteru:

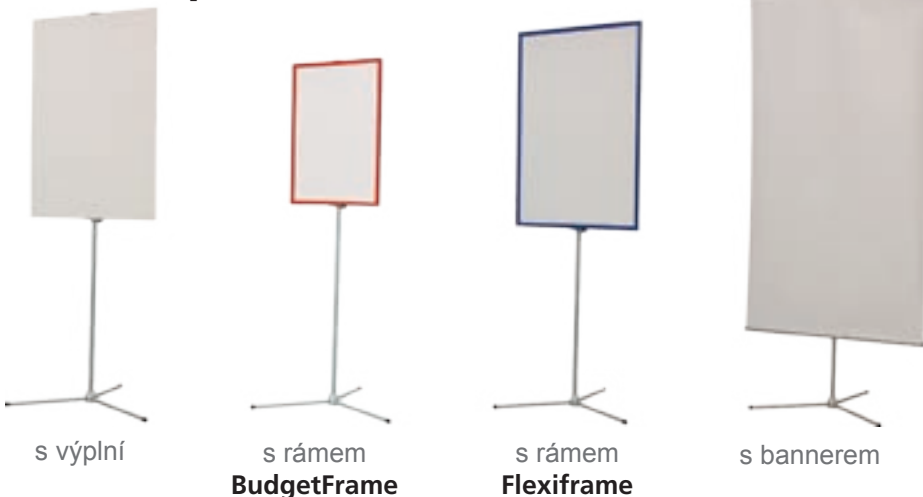

Multifunkční držák na **MultiMasteru** slouží k uchycení bannerů, rámců **Flexiframe**, **BudgetFrame** a výplní.

Stojan je standardně dodáván v přenosné brašně. Stojan je zabalen v nylonovém obalu a vložen do přenosné brašny, čímž nedochází k přímému kontaktu tisku se stojanem.



Aby byl stojan schopný udržet Váš potištěný banner, je třeba doobjednat:

Hliníkové zaklapávací lišty

Souprava obsahuje 1 pár zaklapávacích lišt z eloxovaného hliníku (vrchní, spodní) + 4 koncovky a 4 háčky (plastové)

kat. č.	popis
85000	Hliníkové lišty – 21 cm (A4)
85001	Hliníkové lišty – 29,7 cm (A4/A3)
85002	Hliníkové lišty – 42 cm (A3/A2)
85003	Hliníkové lišty – 50 cm
85004	Hliníkové lišty – 59,4cm (A2/A1)
85005	Hliníkové lišty – 70 cm
85006	Hliníkové lišty – 84 cm (A1/A0)
85007	Hliníkové lišty – 100 cm
85008	Hliníkové lišty – 118,9 cm (A0)

nebo Úchyty tisku

Souprava obsahuje 1 pár úchytů tisku v černé barvě s lepicí páskou (vrchní a spodní úchyt tisku).



kat. č.	popis
86181	Úchyty tisku – 60 cm
86183	Úchyty tisku – 80 cm
86185	Úchyty tisku – 100 cm

Na požádání je možné dodat nestandardní šířky u obou variant.

kat. č.	popis
86100	Konstrukce MultiMaster

TECHNICKÉ ÚDAJE

provedení	stříbřitě šedá nebo černá
hmotnost	3,4 kg (včetně brašny)
hloubka	66 cm
výška	volitelná až do 300 cm
šířka	do 115 cm pro jeden stojan

Pro motivy širší než 115 cm použijte dva stojany.

BannerRail

hliníkové a plastové lišty

BannerRail je atraktivní a cenově výhodné řešení pro zavěšení vašich bannerů, tisků a plakátů všude tam, kde je mají Vaši zákazníci vidět.

Hliníkové zaklapávací lišty

Hliníkové lišty na zavěšení tisku mají úzký profil a velmi silný zaklapávací systém. Do lišt lze zaklapnout materiál tl. papíru až do tloušťky 0,4 mm. Délka lišt až 310 cm v celku. Na požádání lze krytky a háčky dodat i v těchto barvách: světle šedá, červená, modrá. Pro snadné otvírání lišt je možno zakoupit speciální otvírák na lišty.



Standardní rozměry hliníkových zaklapávacích lišt:

Souprava obsahuje 1 pár zaklapávacích lišt z eloxovaného hliníku (vrchní, spodní), 4 koncovky a 4 háčky (plastové černé).

šířka	21 cm (A4)	29,7 cm (A4/A3)	42 cm (A3/A2)	50 cm	59,4 cm (A2/A1)	70 cm	84 cm (A1/A0)	100 cm	118,9 cm (A0)
kat. č.	85000	85001	85002	85003	85004	85005	85006	85007	85008

Hliníkové zasouvací lišty

Hliníkové lišty mají jednoduchý zasouvací systém – pomocí průchodek (plastových kroužků) instalovaných do tiskoviny. Do lišt lze vsunout materiál tl. papíru až do tloušťky 2 mm. Délka lišt až 228 cm v celku.



Standardní rozměry hliníkových zasouvacích lišt:

Souprava obsahuje 1 pár zasouvacích lišt z eloxovaného hliníku (vrchní, spodní), průchodky, 4 koncovky a 4 háčky (plastové černé)

šířka	21 cm (A4)	29,7 cm (A4/A3)	42 cm (A3/A2)	50 cm	59,4 cm (A2/A1)	70 cm	84 cm (A1/A0)	100 cm	118,9 cm (A0)
kat. č.	85120	85121	85122	85123	85124	85125	85126	85127	85128

Plastové zasouvací lišty

Jedná se o ekonomickou variantu. Plastové lišty mají jednoduchý zasouvací systém. Do lišt lze vsunout materiál tl. papíru až do tloušťky 1,5 mm. Délka lišt až 228 cm v celku. Barevné provedení: černá.



Komponenty pro výrobu nestandardních rozměrů zaklapávacích lišt:

kat. č.	popis
85009	Profil hliníkový zaklapávací délka 228 cm
85010	Profil hliníkový zaklapávací délka 310 cm
85048	Plastová krytka
85049	Plastový závěsný háček
85045	Otvírák na lišty

Pro tisky širších rozměrů je možno zaklapávací i zasouvací hliníkové lišty spojit.



Komponenty pro výrobu nestandardních rozměrů zasouvacích lišt:

kat. č.	popis
85100	Profil hliníkový zasouvací délka 228 cm
85191	Plastová krytka
85049	Plastový závěsný háček
85193	Plastová průchodka
85192	Spojka profilů

Komponenty pro výrobu plastových zasouvacích lišt:

kat. č.	popis
84009	Profil plastový zasouvací délka 228 cm
84048	Plastová krytka
84049	Plastový závěsný háček

SnapUp

prezentační stěna

Mark Bric vyrábí tři základní profesionální modely **SnapUpu** s jedinečnou životností a kvalitou provedení: MP1, MP2 a MP2 Value. Všechny tři základní systémy jsou pevné, přenosné a snadno použitelné. Jak u oblé, rovné či věžové formy, jsou k dodání různé varianty prezentačních stěn. Produkty **SnapUp** umožňují rychlou prezentaci s celoplošnou grafikou.



Typ MP1 – je vrcholem řady **SnapUp** modelů. Jeho křížová konstrukce dodává systému maximální sílu a pevnost. A nejdůležitější je, že zaručuje rovné zavěšení panelů. Je dostupná v klasickém oblém a rovném prezentačním formátu, který zabezpečuje, že grafika je zobrazena s plným efektem.

Typ MP2 – je náš nejobvyklejší a současně i ekonomický **SnapUp** model. K tradičním prezentačním pop-upovým systémům MP2 řadí nepřítomnost křížového systému, což dovoluje vkládat hluboké police. MP2 je dostupný v oblém, rovném nebo věžovitém tvaru.

Typ MP2 Value – Jedná se o ekonomickou variantu prezentační stěny. Díky minimu komponentů je nesmírně rychlé a jednoduché ji sestavit a složit. Celou konstrukci s magnetickými lištami, včetně grafických panelů lze uložit do jedné přenosné brašny. MP2 Value patří nepochybně k nejlevnějším prezentačním stěnám na trhu. Má špičkovou kvalitu firmy Mark Bric.

Kompletní soupravy bez tisků

kat. č.	název	popis	rozměry
7811	Souprava MP1 4 × 3 pole oblá	1 ks konstrukce MP1 4 × 3 včetně magnetických lišt (82204), 1 sada úchytů tisku (82244), 1 role magnetické pásky – 30 m (82281), 1 ks přepravního boxu s kolečky (5038), 2 halogenová světla 200W (80014), 1 dřevěná deska na přepravní box (5226)	šířka 2875 mm výška 2255 mm hloubka 840 mm
7808	Souprava MP2 3 × 3 pole oblá	1 ks konstrukce MP2 3 × 3 včetně magnetických lišt (82213), 1 sada úchytů tisku (82253), 1 role magnetické pásky – 30 m (82281), 2 brašny pro konstrukci a grafické panely (5045/5046)	šířka 2550 mm výška 2225 mm hloubka 720 mm
7815	Souprava MP2 2 × 2 Value	1 ks konstrukce MP2 Value 2 × 2 včetně magnetických lišt (82040), 1 sada úchytů tisku (82272), 1 role magnetické pásky – 30 m (82281), 1 brašna pro konstrukci a grafické panely	šířka 2500 mm výška 2225 mm hloubka 800 mm

V případě zájmu o jiné soupravy nás kontaktujte.

MP1 rovná – základní konstrukce včetně magnetických lišt



šířka 3 300 × výška 2 255 ×
hloubka 185 mm

MP2 pole 4×3 82208



šířka 2 560 × výška 2 255 ×
hloubka 185 mm

MP2 pole 3×3 82207



šířka 1 820 × výška 2 255 ×
hloubka 185 mm

MP2 pole 2×3 82206



šířka 1 080 × výška 2 255 ×
hloubka 185 mm

MP2 pole 1×3 82205

MP1 oblá – základní konstrukce včetně magnetických lišt



šířka 2 875 × výška 2 255 ×
hloubka 840 mm

MP1 pole 4×3 82204



šířka 2 300 × výška 2 255 ×
hloubka 600 mm

MP1 pole 3×3 82203



šířka 1 700 × výška 2 255 ×
hloubka 400 mm

MP1 pole 2×3 82202



šířka 820 × výška 2 255 ×
hloubka 200 mm

MP1 pole 1×3 82201

MP2 rovná – základní konstrukce včetně magnetických lišt



šířka 3 452 × výška 2 225 ×
hloubka 320 mm

MP2 pole 4×3 82224



šířka 2 724 × výška 2 225 ×
hloubka 320 mm

MP2 pole 3×3 82223



šířka 1 996 × výška 2 225 ×
hloubka 320 mm

MP2 pole 2×3 82222



šířka 1 268 × výška 2 225 ×
hloubka 320 mm

MP2 pole 1×3 82221

MP2 oblá – základní konstrukce včetně magnetických lišt



šířka 3 150 × výška 2 225 ×
hloubka 960 mm

MP2 pole 4×3 82214



šířka 2 550 × výška 2 225 ×
hloubka 720 mm

MP2 pole 3×3 82213



šířka 1 980 × výška 2 225 ×
hloubka 530 mm

MP2 pole 2×3 82212



šířka 1 290 × výška 2 225 ×
hloubka 400 mm

MP2 pole 1×3 82211

MP2 Věž



prům. 650 × výška 2 225 mm

MP2 Věž 3×3 82231



prům. 650 × výška 2 955 mm

MP2 Věž 3×4 82232

MP2 Value



šířka 2 500 × výška 2 225 ×
hloubka 800 mm

MP2 Value 2×2 82040

MP2 Mini



demoverze

MP2 Mini 3×2 82239

MP1/2 S-Modely „Big Wave“



kat. č.	název	šířka × výška × hloubka
82290	MP1 pole 4 × 3	3 000 mm × 2 255 mm × 400 mm
82291	MP1 pole 6 × 3	4 200 mm × 2 255 mm × 600 mm
82295	MP2 pole 4 × 3	3 350 mm × 2 225 mm × 530 mm
82296	MP2 pole 6 × 3	4 490 mm × 2 225 mm × 720 mm

U všech stěn a věží dodáváme zdarma obal na konstrukci a magnetické lišty.

U MP 2 Value je navíc kapsa na přenosné brašně pro magnetické lišty.

Veškeré konstrukce s magnetickými lištami jsou pro jednostrannou variantu. Chcete-li oboustrannou variantu stěny je třeba doobjednat magnetické lišty, magnetickou pásku a úchyty tisku.

Nestandardní rozměry stěn je možno dodat na vyžádání!

Montážní materiál pro grafické panely

K upevnění grafických panelů na konstrukci **SnapUp** je zapotřebí úchyťů tisku nebo úchytek tisku a magnetické pásky.

Úchyty tisku – jednostranná varianta



Úchyty tisku jsou dodávány v sadě pro přední a boční panely a to: 4 × 3 pole (4 přední panely + 2 boční panely), 3 × 3 pole (3 přední panely + 2 boční panely), 2 × 3 pole (2 přední panely + 2 boční panely) nebo 1 × 3 pole (1 přední panel + 2 boční panely).

MP1 oblá 40 cm bok		MP2 oblá		MP2 Věž	
4 × 3 pole	82244	4 × 3 pole	82254	3 × 3 pole	82271
3 × 3 pole	82243	3 × 3 pole	82253	3 × 4 pole	82271
2 × 3 pole	82242	2 × 3 pole	82252	MP2 Value	
1 × 3 pole	82241	1 × 3 pole	82251	2 × 2 pole	82272
MP1 rovná 40 cm bok		MP2 rovná		MP2 Mini	
4 × 3 pole	82258	4 × 3 pole	82264	2 × 2 pole 82273	
3 × 3 pole	82257	3 × 3 pole	82263		
2 × 3 pole	82256	2 × 3 pole	82262		
1 × 3 pole	82255	1 × 3 pole	82261		
MP1 BigWave		MP2 BigWave			
4 × 3 pole	82274	4 × 3 pole	82276		
6 × 3 pole	82275	6 × 3 pole	82277		

Úchytky tisku „Hang tabs“



Ekonomická varianta upevnění grafických panelů. Tyto malé komponenty se silnou lepicí vrstvou jsou nalepeny na vrchní části každého grafického panelu v rozích. Je třeba vyříznout otvory do grafického panelu pro zavěšení. Tyto malé úchyty tisku nejsou vidět na grafických panelech, neboť jsou nalepeny ze zadní strany grafických panelů.

Úchytky tisku lze použít jak pro systém MP1, tak pro systém MP2.

použití:

6 × 3 pole – 8 párů
4 × 3 pole – 6 párů
3 × 3 pole – 5 párů
2 × 3 pole – 4 páry
1 × 3 pole – 3 páry



kat. č. 82398

Magnetická páska



1 role = 30 m. Spotřeba magnetické pásky

u jednostranných variant:
6 × 3 = 36 m, 4 × 3 = 27 m,
3 × 3 = 23 m, 2 × 3 = 18 m,
1 × 3 = 14 m

	kat. č.	šíře
pro stěny	82281	12 mm
pro pulty	82282	24 mm

Komponenty a náhradní díly

Magnetické lišty

Model	Kat. č.	balení
MP2 Mini	82379	12 ks
MP1	82341	12 ks
MP2 oblá	82371	12 ks
MP2 Value	82378	4 ks
MP2 rovná	82365	12 ks

Magnet pro MP1 a MP2

model	kat. č.	balení
MP1/MP2	82400	100 ks

Souprava úchyťů šroubu pro SUP MP1

Obsahuje 25 plastových krytek a 50 černých kolíků.

model	kat. č.	balení
MP1	82401	25 + 50

Souprava úchyťů šroubu pro SUP MP2

Obsahuje 25 plastových „srdcí“ a 25 šroubů.

model	kat. č.	balení
MP2	82402	25 + 25

Úchyty tisku (1 pár)

MP 1 oblá	kat. č.	šíře
pás úchytný přední	82380	70 cm
pás úchytný zadní	82381	79,5 cm
pás úchytný bok 40 cm	82382	40 cm
pás úchytný bok 50 cm	82383	50 cm

MP 1 rovná	kat. č.	šíře
pás úchytný přední	82384	74 cm
pás úchytný zadní	82384	74 cm
pás úchytný bok 40 cm	82382	40 cm
pás úchytný bok 50 cm	82383	50 cm

MP2 oblá	kat. č.	šíře
pás úchytný přední	82390	67,3 cm
pás úchytný zadní	82391	80 cm
pás úchytný bok	82393	67,3 cm

MP2 rovná	kat. č.	šíře
pás úchytný přední	82392	72,8 cm
pás úchytný zadní	82392	72,8 cm
pás úchytný bok	82393	67,3 cm

MP 2 věž	kat. č.	šíře
pás úchytný centrální	82394	69,1 cm

MP 2 Value	kat. č.	šíře
pás úchytný přední	82395	100 cm
pás úchytný zadní	82396	124,5 cm
pás úchytný bok	82393	67,3 cm

Oboustranné varianty

všechny konstrukce lze použít rovněž pro oboustrannou variantu (grafické panely jsou na obou stranách systému). Je třeba doobjednat magnetické lišty a úchyty tisku v následujícím množství:

model	magnetické lišty	úchyty tisku	kat. č.
4 × 3 MP1 oblá	9 ks	4 páry	82512
3 × 3 MP1 oblá	6 ks	3 páry	82514
2 × 3 MP1 oblá	3 ks	2 páry	82515
1 × 3 MP1 oblá	0 ks	1 pár	82516
4 × 3 MP1 rovná	9 ks	4 páry	82504
3 × 3 MP1 rovná	6 ks	3 páry	82503
2 × 3 MP1 rovná	3 ks	2 páry	82502
1 × 3 MP1 rovná	0 ks	1 pár	82501

model	magnetické lišty	úchyty tisku	kat. č.
4 × 3 MP2 oblá	9 ks	4 páry	82522
3 × 3 MP2 oblá	6 ks	3 páry	82524
2 × 3 MP2 oblá	3 ks	2 páry	82525
1 × 3 MP2 oblá	0 ks	1 pár	82526
4 × 3 MP2 rovná	9 ks	4 páry	82509
3 × 3 MP2 rovná	6 ks	3 páry	82508
2 × 3 MP2 rovná	3 ks	2 páry	82507
1 × 3 MP2 rovná	0 ks	1 pár	82506
6 × 3 MP1 Big Wave			82511
4 × 3 MP1 Big Wave			82513
6 × 3 MP2 Big Wave			82521
4 × 3 MP2 Big Wave			82523
2 × 2 MP2 Value	2 ks	2 páry	82550
3 × 2 MP2 Mini	4 ks	3 páry	82540

U některých variant je třeba doobjednat i magnetickou pásku.

Přepařní boxy a přenosné brašny

Přepařní box „Vše v jednom“ na kolečkách

Náš nejnovější model boxu je dodáván s magnetickými pásy ve vrchní a spodní části boxu, které umožňují umístění grafiky opatřenou magnetickou páskou. Velmi rychlá a jednoduchá montáž grafického panelu a perfektní vzhled. Přepařní box má pryžová kolečka. Snadnou manipulaci umožňuje barevné značení na boxu i víku.

Přepařní box na kolečkách

Tento přepařní box lze rozložit na 3 části pro snadnější přepravu. Box lze jednoduše předělat na pult s grafikou kolem dokola. Skládá se ze tří částí – jedna pro konstrukci, druhá pro grafiku a třetí (víko) pro 2 světla. Víko může sloužit při montáži stěny jako stupínek. Přepařní box má odolná pryžová kolečka.

Úsporný přepařní box na kolečkách

I tento přepařní box může být snadno přeměněn na prezentační pult s grafikou, avšak na rozdíl od klasického přepařního boxu má pouze jednu část pro konstrukci a grafické panely. Rovněž je vybaven kolečky, které usnadňují transport.



Přepařní box má oddělený prostor pro:

- konstrukci včetně magnetických lišt
- grafické panely
- světla v přepařní brašně

kat. č. 5038



kat. č. 5040



kat. č. 5039

Deska dřevěná na box (včetně obalu)

Pro kvalitnější dojem z vaší prezentace, lze k boxu přioobjednat dřevěnou desku, sloužící jako stolová deska.

kat. č. 5226

Magnetická páska pro box

kat. č. 82285

Deska dřevěná na box (včetně obalu)

Pro kvalitnější dojem z vaší prezentace, lze k boxu přioobjednat dřevěnou desku, sloužící jako stolová deska.

kat. č. 5216

Deska dřevěná na box (včetně obalu)

Pro kvalitnější dojem z vaší prezentace, lze k boxu přioobjednat dřevěnou desku, sloužící jako stolová deska.

kat. č. 5222

Police pro systémy MP 2 oblá a rovná

dřevěná police pro MP 2

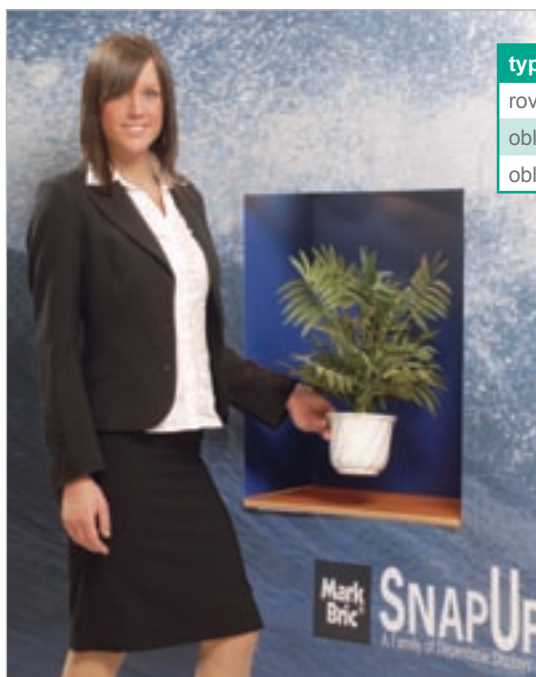

typ	kat. č.
rovná	5229
oblá vnitřní	5227
oblá vnější	5228

Brašny přenosné

Přenosná polstrovaná brašna pro grafiku s popruhem přes rameno.

kat. č. 5046

Přenosná polstrovaná brašna pro konstrukci s popruhem přes rameno.

kat. č. 5045



Světla na SnapUp

Halogenové světlo – jde jednoduše upevnit na stěnu. 200 W, síťové napětí. Světla jsou standardně dodávána jako pár v přepravní polstrované brašně.



kat. č. 80014

L – profily

Slouží k upevnění grafiky nad policí, na jednu polici použijte 4 ks. Baleno po 20 ks.



kat. č. 82928

Velcro panely pro MP1 oblá a rovná a MP2 oblá a rovná



Z těchto panelů lze sestavit velcro stěnu jednostrannou i oboustrannou. Panely se dále mohou kombinovat s grafickými panely dle přání klienta. Panely lze přibjednat jednotlivě dle katalogového označení a typu prezentační stěny.

Rozměry grafických panelů.

Velcro panel	kat. č.
MP1 přední panel	80361
MP1 zadní panel	80362
MP1 rovná přední/zadní panel	80368
MP1 boční panel (50 cm)	80363
MP2 oblá přední panel	80364
MP2 oblá zadní panel	80365
MP2 rovná přední/zadní panel	80366
MP2 boční panel	80367
Velcro páska – háčky, 1 role = 25 m	80901



SnapUp Stretch

Naším nejnovějším modelem je SnapUp s tiskem na strečovou látku. Je ideálním produktem pro krátkodobé prezentace.



Grafický motiv je vytištěn na strečovou látku, která je na konstrukci připevněna pomocí suchých zipů. Konstrukce lze složit i s připevněnou látkou a uschovat do přenosné brašny či přepravního boxu, které lze k systému objednat. Při rozložení konstrukce s potiskem látkou dosahuje prezentační stěna hladkého povrchu. Záleží na Vás,

zda budete látku ponechávat na konstrukci či ji z konstrukce sundávat. Připevnění látky na konstrukci Vám zabere jen pár minut. Prezentační stěna SnapUp Stretch je k dodání v rovném tvaru, ve třech rozměrech:

- 2 × 3 pole (150 × 222,5 cm)
- 3 × 3 pole (222,5 × 222,5 cm)
- 4 × 3 pole (295 × 222,5 cm).

popis	kat. č.
Konstrukce SnapUp Stretch 2 × 3 pole	82218
Konstrukce SnapUp Stretch 3 × 3 pole	82219
Konstrukce SnapUp Stretch 4 × 3 pole	82220
Brašna přepravní	5046
Box přepravní malý	5039
Velcro páska – suchý zip pro upevnění potiskované látky	89014

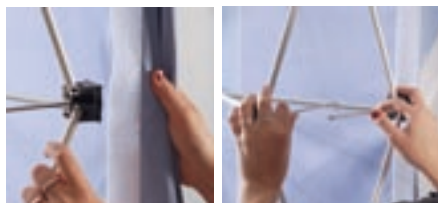

Nově možnost objednání i oboustranné varianty.

SwingUp

Stojan výklopný pro publikace

Skládací stojan pro publikace slouží k vystavení a uložení brožur, letáků a katalogů. Je vynikající výrobek firmy Mark Bric, řadící se k přenosným prezentačním systémům. Stojan má pět polic a je dodáván v přenosné polstrované brašně. Rozloží se a složí ve vteřině. Obsluha je velmi jednoduchá.

technické údaje	
Barva stojanu	černá nebo stříbřitě šedá
Váha vč. brašny	8,9 kg/10,2 kg (brašna na kolečkách)
Šířka	24 cm
Výška (rozložený)	147 cm
Hloubka (rozložený)	55 cm
Police	5 ks/pro rozměr A4
Kapacita	doporučujeme max. 5 × 100 listů (150g papír)



popis	Kat. č.
SwingUp včetně přenosné brašny	83020
SwingUp včetně brašny na kolečkách	83025

SwingUp dodáváme složený v přenosné polstrované brašně. Provedení: černá a stříbřitě šedá barva. SwingUp může být dodán v polstrované brašně na kolečkách. Provedení: černá a stříbřitě šedá barva.

Doplňky ke SwingUpu

Ke stojanu SwingUp je možné připevnit rámeček z Flexiframu o rozměru A4 pomocí upevnění límce. Flexiframy se objednávají zvlášť. Viz. Strana 24.



Přepážka dělicí pro SwingUp

Každá police SwingUpu může být vertikálně rozdělena pro vystavení užších brožur. Při rozdělení police v polovině vznikne šířka 105 mm.

popis	kat. č.
Upevnění límce pro SwingUp – na výšku či na šířku	83033
Přepážka dělicí pro SwingUp	83032

Prezentační pulty SnapUp

Nový design!



Minicounter

Vrchní a vnitřní dřevěné police
(barva přírodní dřevo či Black Line).

kat. č. 82038

3 vnitřní police

výška	šířka	hloubka	váha
103,5 cm	68,5 cm	29,5 cm	10 kg



Literature rack

Vrchní deska ve dřevě, police kovové.



Pouze do vyprodání zásob.

3 poličky

výška	šířka	hloubka	váha
103,5 cm	68,5 cm	29,5 cm	6 kg

kat. č. 82037

4 poličky

výška	šířka	hloubka	váha
136,5 cm	68,5 cm	29,5 cm	7 kg

kat. č. 82036



Přenosná brašna

Minicounter a Literature rack dodáváme vždy včetně přenosné brašny.

V brašně je prostor pro grafické panely, 3 oddělené části tisku (jeden přední a dva boční grafické panely).

Brašna přepravní pro tisky

Pokud si přejete grafiku z jednoho panelu, potřebujete přiojednat brašnu pro přepravu této větší grafiky.



kat. č. 5035





MP2 Reception desk

Vrchní a vnitřní police jsou ze dřeva.

Maxi Reception desk

Včetně přepravní brašny na kolečkách.

výška	šířka	hloubka	váha
89,5 cm	141 cm	58 cm	23 kg

kat. č. 82240

Novinka!
Vrchní police
v provedení
Black Line



Midi Reception desk

Včetně přepravní brašny na kolečkách.

výška	šířka	hloubka	váha
90,5 cm	124 cm	46 cm	18 kg

kat. č. 82238

Magnetickou pásku pro grafiku z jednoho panelu, přikládáme zdarma u všech dodávek Mini counterů, Literature racků a Reception desků. Chcete-li náhradní tisk je třeba přiojednat magnetickou pásku.



Snappy Frame

klipové hliníkové rámy

Elegantní hliníkové klipové rámy jsou vhodné pro umístění Vašich letáků a tisků tak, aby bylo dosaženo maximálního efektu. Výměna motivů je otázkou vteřin. Rámy jsou vyrobeny z kvalitního materiálu, který zaručuje jejich dlouhodobé používání bez jakýchkoliv problémů. Rámy jsou dodávány v přírodním hliníku, tloušťka profilu je 25 mm, rámy mají ostré rohy a zadní deska je voděodolný plast. Každý rám je vybaven antireflexní krycí folií, tl. 0,5 cm a montážní sadou na zeď. Lze je připevnit na výšku, či na šířku. Rámy dodáváme včetně kartonového obalu.



rozměry	kat. č.
70 × 100 cm	80505
50 × 70 cm	80504
A1 (59,4 × 84,1 cm)	80503
A3 (29,7 × 42 cm)	80501
A4 (21 × 29,7 cm)	80500

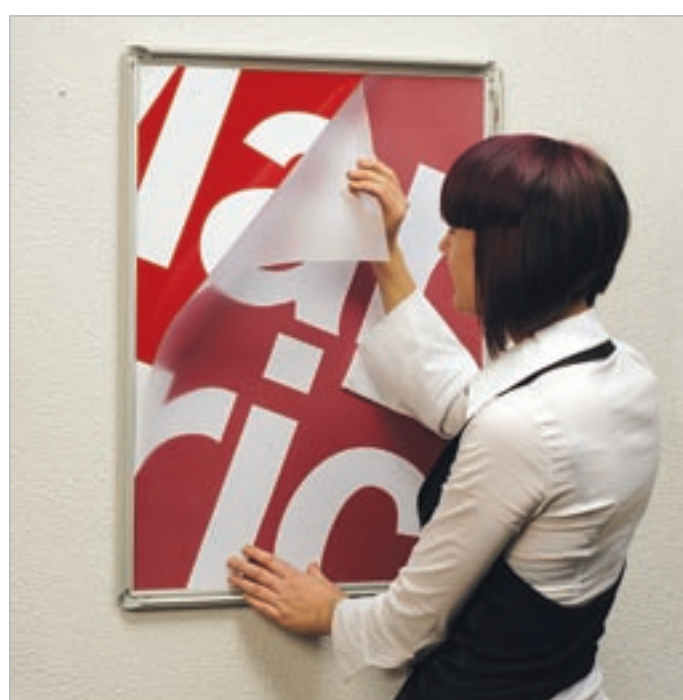

FlexiFrame



Standardní rámy

Rámy jsou **standardně** dodávány s **děleným profilem** pro rychlou výměnu vložené výplně na kratší straně (výjimku tvoří rámy 30 × 70 cm a 20 × 50 cm, které obsahují dělený profil na delší straně). Pokud požadujete dělený profil na delší straně či rám z jednostranného profilu, uveďte prosím specifikaci v objednávce.

Velkoobjemové balení: Komponenty pro 10 ráků jsou sbaleny v jednom boxu. Jedné barvy a jedné velikosti.

Pro vnější rozměr je třeba připočítat 28 mm, pro viditelnou plochu odečtete 20 mm.



Pouze pro výplně do tloušťky 5,5 mm

Standardní velikosti ráků

rozměry vložené výplně	kat. č.
70 × 100 cm	101
50 × 70 cm	103
50 × 50 cm	104
30 × 70 cm	105
35 × 50 cm	106
20 × 50 cm	107
A1 (59,4 × 84,1 cm)	108
A2 (42 × 59,4 cm)	109
A3 (29,7 × 42 cm)	110
A4 (21 × 29,7 cm)	111

Standardní barvy ráků

bílá (51)

šedá (52)

červená (53)

modrá (54)

černá (55)

hnědá (56)

zelená (57)

běžová (58)



ocelově šedá (59)

žlutá (60)

zelenomodrá (61)

burgundská (62)

fialová (63)

lovecká zelená (64)

oranžová (65)

jasně modrá (66)

Rohy



Montážní komponenty k flexiframům

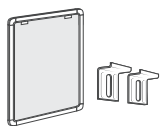

Konzola nástěnná, volná montáž

kat. č. 2000

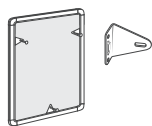

Konzola nástěnná, pevná montáž

kat. č. 2001

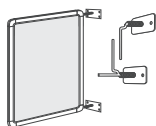

Hák nástěnný pružný

kat. č. 2010

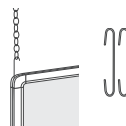

C-háček

kat. č. 2005

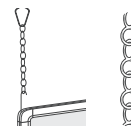

Řetízek, 1m dlouhý

kat. č. 2006

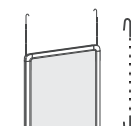

Pružný háček, roztažitelný 20–100 cm

kat. č. 2011

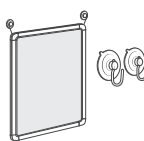

Přísavka okenní

kat. č. 2007

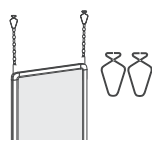

Přichytka

kat. č. 2004



Držák horizontální, 25–40 mm

kat. č. 2110



Sloupek stavitelný (25–45 cm), Sloupek 10 cm

kat. č. 2100

kat. č. 2101

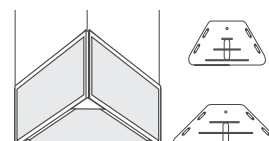

Plastová spojka pro spojení ráků, 60°

kat. č. 3040

Plastová spojka pro spojení ráků, 90°

kat. č. 3041

K dodání v pěti barevných provedeních:
bílá 51, červená 53, modrá 54, černá 55 a ocelově šedá 59.

Podlahové stojany pro rámy Flexiframe



Podlahový reklamní stojan s pevnou výškou

s drátěnou podstavou – výška bez rámu 110 cm.

kat. č. 2415

se zpevněnou podstavou o průměru 45 cm, antracitově černá – výška bez rámu 107 cm

kat. č. 2428

Max. velikost rámu 70x30 cm



Stavitelný Podlahový reklamní stojan

barevné provedení: chrom pro rámy šířky 29,7–70 cm s drátěnou podstavou – výška bez rámu 65 – 118 cm

kat. č. 2400

se zpevněnou podstavou o průměru 45 cm, antracitově černá – výška bez rámu 62 – 115 cm

kat. č. 2429



Podlahový reklamní stojan Prestige

zvýšený Podlahový reklamní stojan chromovaný s antracitovou (č. 91) nebo šedou (č. 98) základnou pro rámy 50x70 cm, výška 166 cm

kat. č. 2405

pro rámy A1, výška 180 cm

kat. č. 2406



Podlahový reklamní stojan SoftLine

v černém (č. 93) a stříbřitě šedém provedení. (č. 98)

výška stojanu je 181 cm.

podlahový reklamní stojan je vhodný pro rámy rozměru 70 × 100 cm.

kat. č. 2435



Podlahový reklamní stojan X-Stand

v černém (č. 93) a stříbřitě šedém (č. 98) provedení.

podlahový reklamní stojan je vhodný pro rámy šíře 50 a 76 cm.

kat. č. 2436



A stojan vhodný do interiéru

– oboustranný A reklamní stojan Flexiframe

– A reklamní stojan pro rámy šíře A2 až A0 nebo 70 × 100 cm

– krycí čirá PVC folie

Flexiframe lze také upevnit na stojan Multimaster – viz str. 13.

Doplňky

produkt	Kat. č.
Límeč – rám + 2 ks I spojky	3200



produkt	kat. č.
Přihrádka pro formát A4, chrom	5100-00
Přihrádka pro formát A4, antracit	5100-91

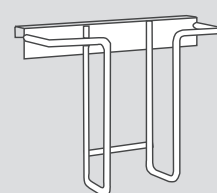

Podlahové konzoly pro rámy flexiframe



Podlahový reklamní stojan Mini-stand

výška 56 cm, barevné provedení chrom (00). Podlahový reklamní stojan Mini-stand může být vybaven přihrádkou na letáky (kat. č. 5100)

kat. č. 2426



Podlahová konzola vnější

barevné provedení: chrom (00)

kat. č. 2303



Podlahový podstavec rovný vnější

barevné provedení: chrom (00)
výška: 11 cm

kat. č. 2300



Podlahová konzola zvýšená

barevné provedení: chrom (00)
výška: 15 cm

kat. č. 2306

Stolní stojany

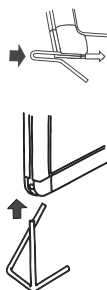

produkt	kat. č.
Konzola stolní pro rám do vel. A3	2203
Konzola stolní pro oblý roh (rám A3 1 pár, rám A4 1 ks)	2200
Konzola stolní pro ostrý roh (rám A3 1 pár, rám A4 1 ks)	2205

Pallet stand

Kovový stojan stříbřitě šedý pro rámy do formátu A3. Výška stojanu bez rámu: 113 cm.

kat. č. 2440



Listovací soubory na zeď



Listovací nosiče na zeď jsou k dodání ve třech barvách: bílá 92, antracitová 91 a chrom 00

produkt	kat. č.
Listovací nosič pro max. 5 ráků	2013
Listovací nosič pro max. 10 ráků	2014
Podpěra ráků k listovacímu souboru	2015

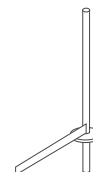

Pakliže budete chtít rámy většího rozměru než A3 je třeba objednat podpěry ráků (délka 29 cm)

Paravany flexiframe spojení LinkUp

Rámy flexiframe lze spojit kovovými spojkami LinkUp a jednoduše z nich sestavit paravany, stolky, věže, pulty, kříže a další sestavy. Spojky LinkUp lze objednat i jednotlivě dle potřeby klienta.



Paravan Classic kit 6 black (rámy flexiframe v černé barvě)



Sestava obsahuje:

- 1 základní paravanovou sestavu 6, flexiframy 70 x 100 cm (6002)
- 1 límeček 70 x 30 cm (105)
- 1 přepravní brašnu

kat. č. 7023



Celkový rozměr:
292 cm (š) x
239 cm (v)

Set standard

- základní paravanová sestava 8, flexiframy 70 x 100 cm (6003)
- 4 límečky 30 x 70 cm (6008)
- 4 halogenová světla (80011)
- 2 drátěné přihrádky (5100)
- 1 brašna pro paravan (5001)
- 1 brašna na doplňky (5006)

kat. č. 7003

Set luxus

- základní paravanová sestava 8, flexiframy 70 x 100 cm (6003)
- 4 límečky 30 x 70 cm (6008)
- 4 halogenová světla (80011)
- 2 drátěné přihrádky (5100)
- 1 přepravní box na kolečkách pro rámy a doplňky (5009)

kat. č. 7013

Stolní set

- stolní paravanová sestava 3, flexiframy 50 x 70 cm + 1 límeček 20 x 50 cm
- celkový rozměr: 159 x 96 cm
- vhodný pro rychlé prezentace v malém prostoru

kat. č. 7351



Nohy a kruhové podstavce pro zvýšené paravanové jednotky



Základní paravanové jednotky – s rozměry rámu 70 x 100 cm				
			celkový rozměr (š x v)	kat. č.
Sestava 3		bez límečků 3 límečky 70 x 30 cm	219 x 103 cm + 33 cm (v)	6000 6007
Sestava 4		bez límečků 2 límečky 70 x 30 cm	146 x 206 cm + 33 cm (v)	6001 6006
Sestava 6		bez límečků 3 límečky 70 x 30 cm	219 x 206 cm + 33 cm (v)	6002 6007
Sestava 8		bez límečků 4 límečky 70 x 30 cm	292 x 206 cm + 33 cm (v)	6003 6008
Sestava 10		bez límečků 5 límečků 70 x 30 cm	365 x 206 cm + 33 cm (v)	6004 6009
Přídavná stěna		bez límečků 1 límeček 70 x 30 cm	73 x 206 cm + 33 cm (v)	6005 6010

Všechny tyto základní sestavy lze rovněž spojit systémem ShowUp

produkt	kat. č.
Kruhový podstavec, průměr 24 cm, stříbřitě šedý	5805
U – noha	5822
I – noha	5821

Věže, stolky, kříže



Standardně jsou rámy dodávány s ostrými rohy, plně uzavřené. K sestavám lze přiojednat přepravní brašnu či box.

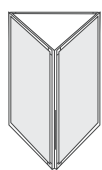

Kovová
horní
deska

Trojúhelníkové stolky

Kat. č.	Kovová horní deska	Výška
6110	50 x 50 x 50 cm	53 cm
6111	50 x 50 x 50 cm	73 cm
6112	70 x 70 x 70 cm	103 cm

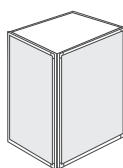

Kovová
horní
deska

Obdélníkové stolky

Kat. č.	Kovová horní deska	Výška
6114	35 x 70 cm	53 cm
6115	35 x 70 cm	73 cm
6116	35 x 70 cm	103 cm
6119	50 x 70 cm	103 cm

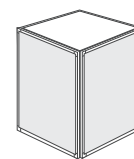

Kovová
horní
deska

Čtvercové stolky

Kat. č.	Kovová horní deska	Výška
6120	50 x 50 cm	53 cm
6121	50 x 50 cm	73 cm
6124	70 x 70 cm	73 cm
6125	70 x 70 cm	103 cm

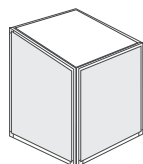

Rám místo
horní desky

Informační stolky

Kat. č.	Horní deska	Výška
6128	50 x 50 cm	53 cm
6129	50 x 50 cm	73 cm
6130	50 x 50 cm	103 cm

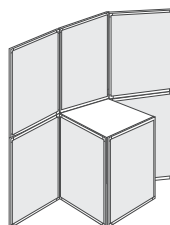

Kovová
horní
deska

Vestavěné stolky

Kat. č.	Kovová horní deska	Výška
6131	35 x 70 cm	103 cm
6132	50 x 70 cm	103 cm
6133	70 x 70 cm	103 cm

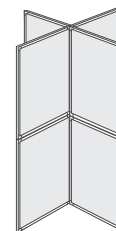
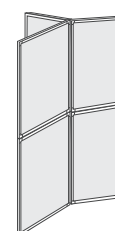

Trojramenné kříže Čtyřramenné kříže

Kat. č.	Popis	Výška
6205	3-ramenný kříž bez límců	206 cm
6213	3 límce 70 x 30 cm	+33 cm
6206	4-ramenný kříž bez límců	206 cm
6214	4 límce 70 x 30 cm	+33 cm

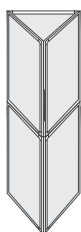

Trojúhelníková věž

Kat. č.	Popis	Výška
6200	Věž bez límců	206 cm
6210	3 límce k věži	+33 cm

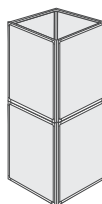

Čtvercová věž

Kat. č.	Popis	Výška
6201	Věž bez límců	206 cm
6211	4 límce k věži	+33 cm

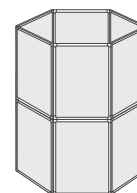

Šestiúhelníková věž

Kat. č.	Popis	Výška
6202	Věž bez límců	206 cm
6203	Věž bez límců	309 cm
6204	Věž bez límců	412 cm
6212	6 límců k věži	+33 cm

Pulty Flexiframe



Pulty lze rovněž vybavit límcem s rámem o rozměru 20 x 50 cm. Pult bez výplně je standardně dodáván v kartonovém obalu s madlem. Výplně lze dle Vašeho výběru přibjednat zvlášť, a to včetně potisku.



produkt	kat. č.
Pult flexiframe, hl. 41 cm, vrchní stolová deska dřevěná	6104
Pult flexiframe, hl. 35 cm, vrchní stolová deska hliníková	6100
Pult flexiframe, hl. 55 cm, vrchní stolová deska hliníková	6101
Držák límce (šedý), pouze pro 6100/6101	6150
Límcem 20 x 50 cm bez výplně	107

Brašna polstrovaná pro pulty Flexiframe

Polstrovaná brašna má zvlášť prostor pro konstrukci pultu, včetně pásů se suchými zipy a dále kapsy pro police a stolovou desku.

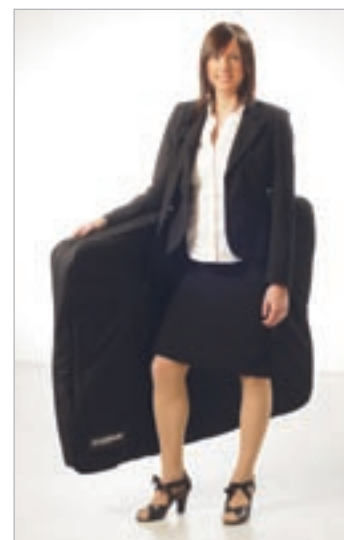
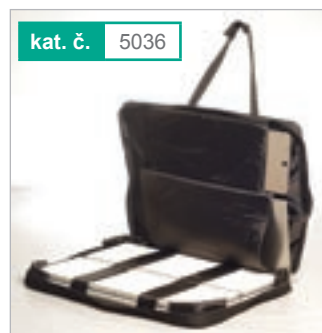

Pulty flexiframe jsou standardně dodávány v hloubce 35 cm. Pulty v hloubce 55 cm jsou v doprodeji. Pulty mají přední rám o rozměru 70 x 100 cm a 2 boční rámy o rozměru 30 x 100 cm nebo 50 x 100 cm. Vnitřní tři police jsou vyrobeny z hliníku, vrchní stolová deska je dřevěná nebo hliníková v šedém odstínu. Rámy lze vybrat ze standardní barevné škály. Rohy jsou ostré.

Spojení ShowUp

Paravanové jednotky lze rovněž spojit pomocí systému ShowUp. Klasické spojky nahradíme tyčemi a svorkami. Tyče lze dodat ve standardním černém provedení, či na objednávku v modrém provedení, rovněž tak svorky. Tyče jsou k dodání ve 3 rozměrech, spojují se pomocí oboustranných šroubů a lze je našroubovat na kruhové podstavce o průměru 24 cm.



Pakliže však budete chtít použít toto spojení pro trojúhelníkové tvary použijte spojení LinkUp.



Produkt	Kat. č.
Tyč spojovací 100 cm	3504
Tyč spojovací 41 cm	3505
Tyč spojovací 30 cm	3506
Šroub oboustranný	3502
Krytka koncová ShowUp	3501
Svorka tyče ShowUp	3500

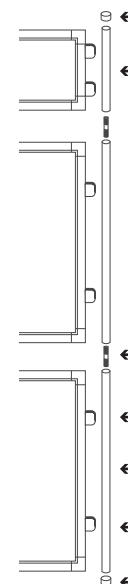

Základní typy stánků Flexiframe

LinkUp

Flexibilní –
spojky LinkUp

Nízká váha

Ekonomická
varianta

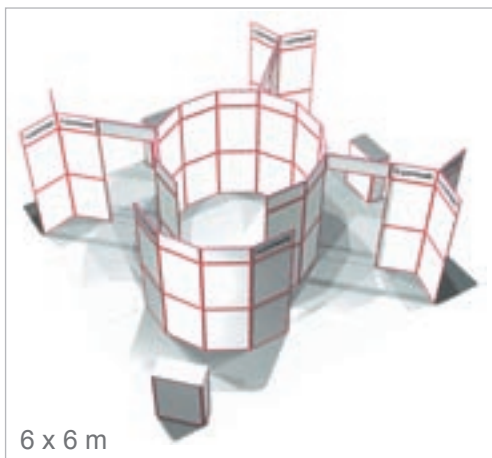

6 x 6 m

LinkUp kat. č. 7708

ShowUp kat. č. 7758

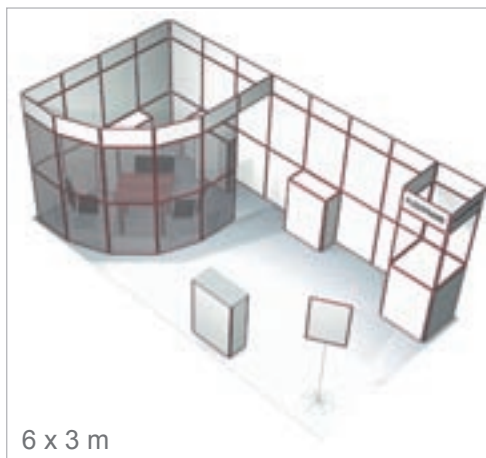

6 x 3 m

LinkUp kat. č. 7704

ShowUp kat. č. 7754

ShowUp

Jednoduchá
montáž – bez
spojek LinkUp

Elegantní
design

Vysoká stabilita



3 x 3 m

LinkUp kat. č. 7701

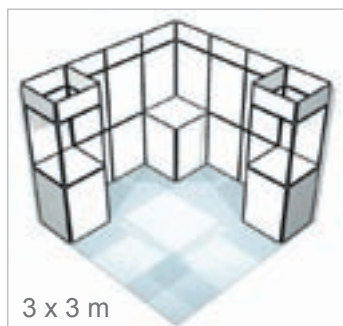

3 x 3 m

ShowUp kat. č. 7751

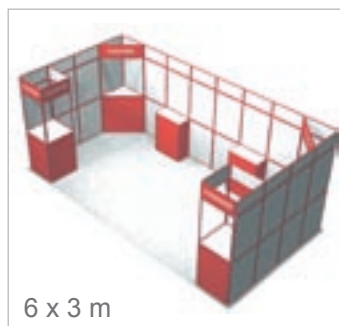

6 x 3 m

LinkUp kat. č. 7702

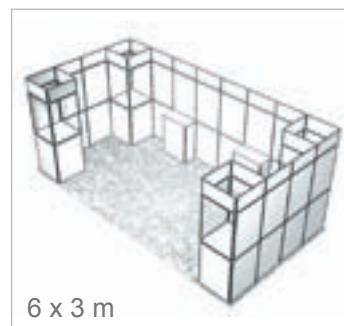

6 x 3 m

ShowUp kat. č. 7752

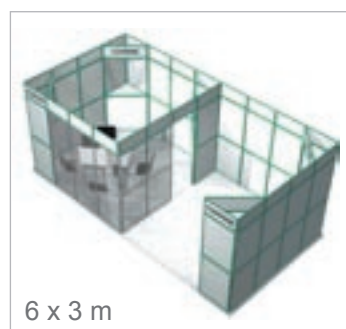

6 x 3 m

LinkUp kat. č. 7703

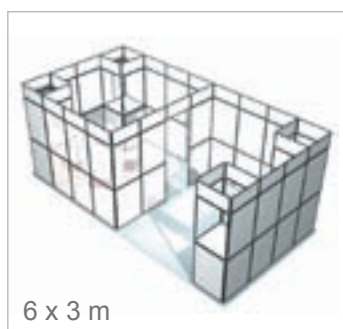

6 x 3 m

ShowUp kat. č. 7753



6 x 3 m

LinkUp kat. č. 7705



6 x 3 m

ShowUp kat. č. 7755

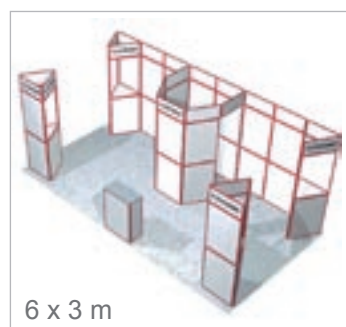

6 x 3 m

LinkUp kat. č. 7706

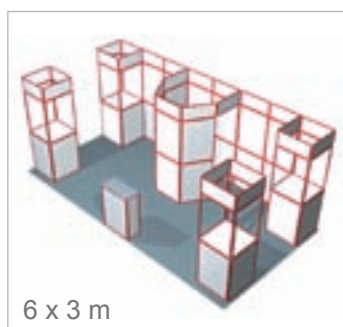

6 x 3 m

ShowUp kat. č. 7756



6 x 3 m

LinkUp kat. č. 7707



6 x 3 m

ShowUp kat. č. 7757

Vše pro prezentaci!

Příslušenství



Brašna pro doplňky

kat. č. 5006



Brašna pro rámy flexiframe 70 x 100 cm a spojky LinkUp: pro 8 ráků

kat. č. 5001

pro 10 ráků

kat. č. 5002



Box přepravní na kolečkách pro 10 ráků flexiframe 70 x 100 cm a doplňky, provedení: světle šedý

kat. č. 5009



Drátěná přihrádka A4, provedení: antracit (91) nebo chrom (00)

kat. č. 5100



Police závěsná, šířka 70 cm, provedení: bílá (92) nebo antracitová (91)

kat. č. 5103



Halogenové světlo 50 W, provedení: černé

kat. č. 80015



Halogenové světlo 200 W, provedení: černé

kat. č. 80014



Držák světla 80014 pro upevnění na flexiframe

kat. č. 80007

Světlo 80014 je poněkud těžší, než je světlo 80015, z tohoto důvodu je třeba toto osvětlení použít pouze u věží flexiframe.

VIZITKÁŘ



4 ráky A4 +
3 ráky 29,7x70 cm
a 2 stolové desky
(5215 + 5208)

BALÍCÍ MATERIÁL

Kartonový box
s madlem



Výplně

Mimo standardních výplní jako je tvrdá PVC, či komůrková výplň, či krycí folie, lze přobjednat i tyto výplně:

Produkt	Kat. č.
Výplň drátěná, bílá, 70 x 100 cm	80104
Hák, 15 cm, bílý	80903
Hák, 25 cm, bílý	80904

Velcro panely: světle modrý 02, tmavě modrý 03, kovově matný 04, světle šedý 05, červený 06, černý 07, bílý 08 a zelený 09.

Produkt	Kat. č.
Rozměr 70 x 100 cm	
jednostanný	80102
oboustranný	80103



světlo modrý 02

červený 06

tmavě modrý 03

černý 07

kovově matný 04

bílý 08

světlo šedý 05

zelený 09

Komponenty flexiframe

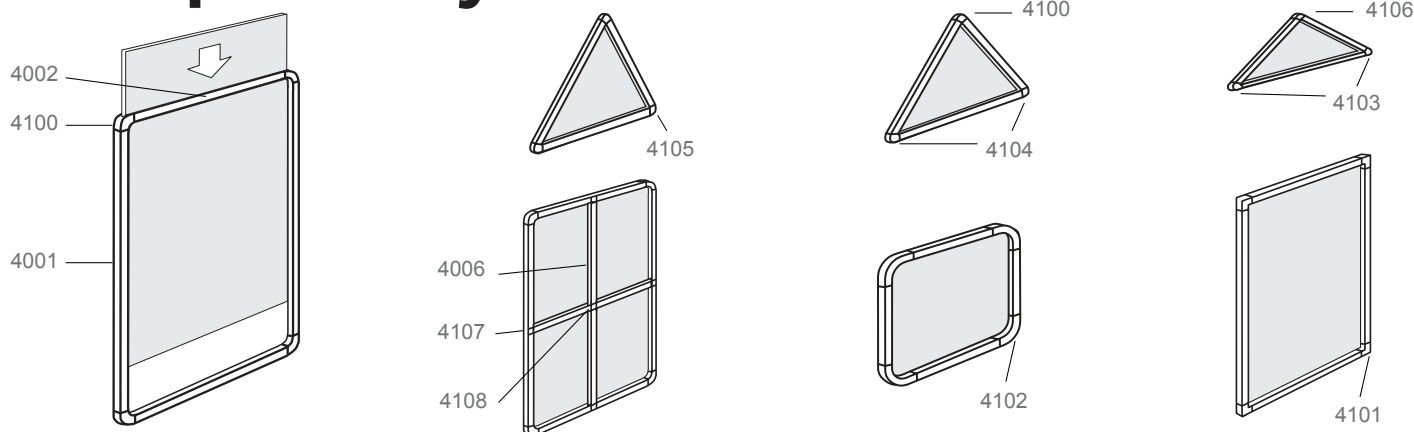

Profily



Profil jednostranný
238 cm 4001



Profil dělený
238 cm 4002



Profil oboustranný
238 cm 4006



Roh dvojrámenný
90° 4102

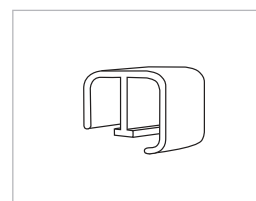

Spona výplně
pojistná 4902

Rohy



Roh dvojrámenný,
oblý, 90° 4100



Roh dvojrámenný,
30° 4103



Roh dvojrámenný,
60° 4105



Roh tříramenný, 90° 4107

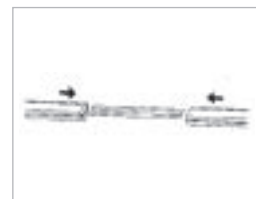

Prvek pro spojení
dvou profilů 5897



Roh dvojrámenný,
ostrý, 90° 4101



Roh dvojrámenný,
45° 4104



Roh dvojrámenný,
120° 4106



Roh čtyřramenný,
90° 4108

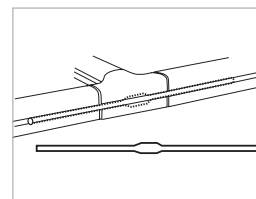

I-spojka pro zpevnění
tříramenné koncovky 3204

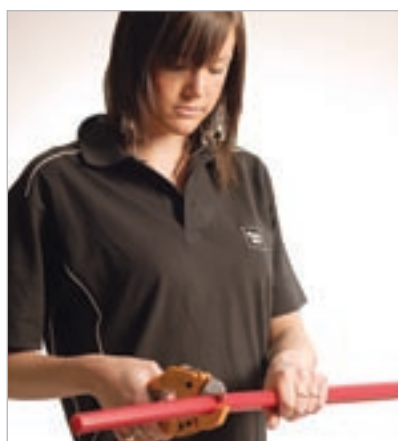
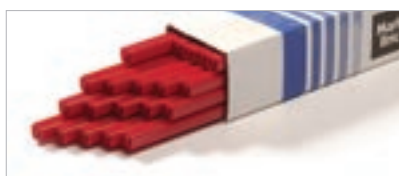

Nůžky ke stříhání
profilů 80900

Vložka pro utěsnění
výplně 4904



Komponenty k sestavování

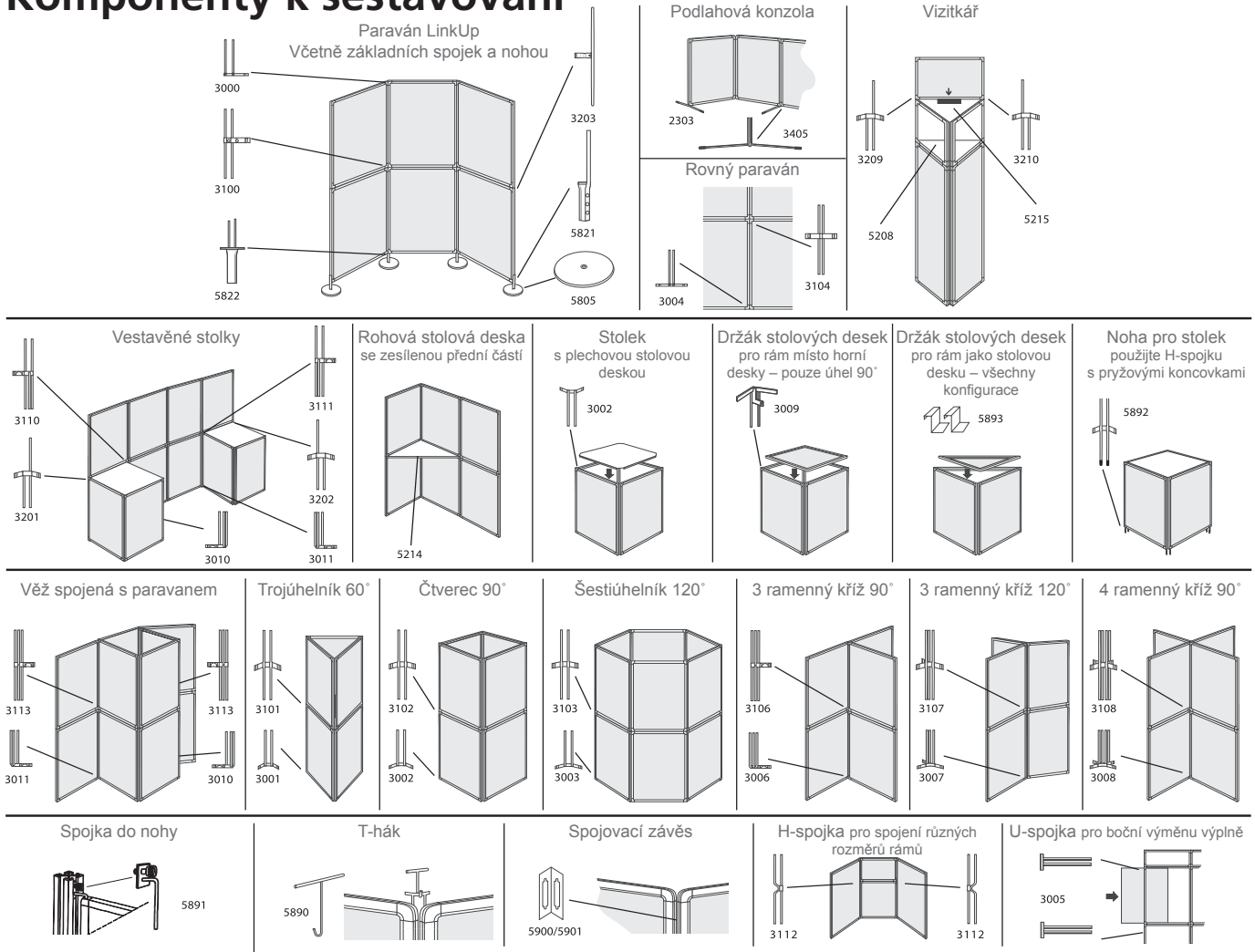

základní spojky LinkUp	kat. č.
U-spojka	3000
H-spojka	3100
I-spojka	3200
I-spojka, dlouhá	3203
další spojky LinkUp	kat. č.
U-spojka pevná, úhel 60°, pro trojhran	3001
U-spojka pevná, úhel 90°, pro čtyřhran	3002
U-spojka pevná, úhel 120°, pro šestihran	3003
U-spojka pevná, úhel 180°, pro rovnou stěnu	3004
U-spojka pevná, úhel 180°, pro výměnu výplně z boku	3005
U-spojka tříramenná, úhel 90°, pro kříž	3006
U-spojka tříramenná, úhel 120°, pro kříž	3007
U-spojka čtyřramenná, úhel 90°, pro kříž	3008
U-spojka, 3-ramenná (levá) 90°	3010
U-spojka, 3-ramenná (pravá) 90°	3011
U-spojka, trojúhelník 45°	3015
H-spojka, trojúhelník 60°	3101
H-spojka, čtverec 90°	3102
H-spojka, šestiúhelník 120°	3103
H-spojka, rovná 180°	3104
H-spojka, horní rám – spojka	3105
H-spojka, 3-ramenný kříž 90°	3106
H-spojka, 3-ramenný kříž 120°	3107
H-spojka, 4-ramenný kříž 90°	3108
H-spojka, 3-ramenná (levá) 90°	3110
H-spojka, 3-ramenná (pravá) 90°	3111
H-spojka, spojka pro spojení různých velikostí rámu	3112
H-spojka, 3-ramenná 90°	3113
H-spojka, trojúhelník 45°	3115
H-spojka, 3-ramenná (levá) 45°	3118
H-spojka, 3-ramenná (pravá) 45°	3119
I-spojka, 2-ramenná (levá) 90°	3201
I-spojka, 2-ramenná (pravá) 90°	3202
I-spojka, 2-ramenná (levá) 60°	3209
I-spojka, 2-ramenná (pravá) 60°	3210

komponenty pro FoldUp	kat. č.
Dvojitý závěs, chrom, černá, červená, modrá	3303
paravánové konzoly	kat. č.
Vnější konzola podlahová	2303
Vnitřní konzola podlahová	3405
nohy	kat. č.
Základna rovná	5800
Podstavec kruhový, průměr 15 cm, chrom	5801
Podstavec kruhový, průměr 24 cm, stříbrně-šedá	5805
I-noha (vnější)	5820
I-noha, zvláštní podpěra (vnější)	5821
U-noha vnitřní	5822
U-noha pevná, úhel 60°, pro trojhran	5823
U-noha pevná, úhel 90°, pro čtyřhran	5824
U-noha pevná, úhel 120°, pro šestihran	5825
U-noha tříramenná levá pro pult i věž	5826
U-noha tříramenná pravá pro pult i věž	5827
U-noha čtyřramenná pro kříž	5828
kovové desky stolků	kat. č.
Trojúhelník, 29,7 × 29,7 × 29,7 cm	5208
Trojúhelník, 50 × 50 × 50 cm	5207
Trojúhelník, 70 × 70 × 70 cm	5206
Trojúhelník, 70 × 70 × 100 cm	5214
Čtverec, 50 × 50 cm	5201
Čtverec, 70 × 70 cm	5200
Obdélník, 50 × 70 cm	5203
Obdélník, 35 × 70 cm	5204
Trojúhelník s otvorem pro vzhazování vizitek, 29,7 × 29,7 × 29,7 cm	5215
držáky vrchní desky	kat. č.
U-spojka pro vložený rám, dřevěnou stol. desku	3009
H-spojka pro vložený rám, dřevěnou stol. desku	3109
Držák vloženého rámu kovový	5893
Držák vloženého rámu, barevný	5893

Příslušenství	Kat. č.
T-hák pro demontáž spojek	5890
Spojka do nohy stojanu Bas	5891
Pant spojovací 90 stupňů	5900
Pant spojovací 120 stupňů	5901
Koncovka pryžová	5892
Závěs jednočinný pochromovaný	3301



Spojky flexiframe - LinkUp



kat. č. 3000

U-spojka
standard



kat. č. 3001

U-spojka,
trojúhelník 60°



kat. č. 3002

U-spojka,
čtverec 90°



kat. č. 3003

U-spojka,
šestiúhelník 120°



kat. č. 3004

U-spojka, rovná
180°



kat. č. 3005

U-spojka,
180°, pro boční
výměnu



kat. č. 3006

U-spojka,
3-ramenný kříž
90°



kat. č. 3007

U-spojka,
3-ramenný kříž
120°



kat. č. 3008

U-spojka,
4-ramenný kříž
90°



kat. č. 3009

U-spojka,
s držákem
stolových desek



kat. č. 3010

U-spojka,
3-ramenná (levá)
90°



kat. č. 3011

U-spojka,
3-ramenná
(pravá) 90°



kat. č. 3015

U-spojka,
trojúhelník 45°



kat. č. 3100

H-spojka,
standard



kat. č. 3101

H-spojka,
trojúhelník 60°



kat. č. 3102

H-spojka,
čtverec 90°



kat. č. 3103

H-spojka,
šestiúhelník 120°



kat. č. 3104

H-spojka, rovná
180°



kat. č. 3105

H-spojka, horní
rám - spojka



kat. č. 3106

H-spojka,
3-ramenný kříž
90°



kat. č. 3107

H-spojka,
3-ramenný kříž
120°



kat. č. 3108

H-spojka,
4-ramenný kříž
90°



kat. č. 3109

H-spojka,
s držákem
stolových desek



kat. č. 3110

H-spojka,
3-ramenná (levá)
90°



kat. č. 3111

H-spojka,
3-ramenná
(pravá) 90°



kat. č. 3112

H-spojka, spojka
pro spojení
různých velikostí
rámu



kat. č. 3113

H-spojka,
3-ramenná 90°



kat. č. 3115

H-spojka,
trojúhelník 45°



kat. č. 3118

H-spojka,
3-ramenná (levá)
45°



kat. č. 3119

H-spojka,
3-ramenná
(pravá) 45°



**kat. č.
3200/3203**

I-spojka,
standard



kat. č. 3201

I-spojka,
2-ramenná (levá)
90°



kat. č. 3202

I-spojka,
2-ramenná
(pravá) 90°



kat. č. 3209

I-spojka,
2-ramenná (levá)
60°



kat. č. 3210

I-spojka,
2-ramenná
(pravá) 60°

Výstavní expozice Black Line

Výstavní expozice v novém elegantním designu Black Line Vás zaujmou nejen svým elegantním vzhledem v černé barvě, ale také svojí jednoduchostí a zároveň špičkovou kvalitou všech produktů v dané sestavě.

Jako důkaz kvality dáváme na jednotlivé produkty záruku 5 až 10 let. Všechny produkty jsou dodávány včetně přenosných brašen.

Návrhy praktických sestav šetříme Váš čas. Zakoupením kompletu pořídíte vybavení naráz bez složitého vybírání. Sestavy nabízíme za výhodné ceny.

Sestavy lze zakoupit také ve standardním provedení. Na cenu se prosím informujte.

Výstavní sestava Black Line 3



Výstavní sestava Black Line 3 obsahuje:

3 x BannerUp Plus 88, black (kat. č. 81126) – záruka 10 let
Maxi Reception desk, black (kat. č. 82240) – záruka 10 let
Reklamní stojan na letáky SwingUp (kat. č. 83020) – záruka 5 let

kat. č. 7026

Výstavní sestava Black Line 1

Výstavní sestava Black Line 1 obsahuje:

Pult Flexiframe – hloubka 35 cm (kat. č. 6100) – záruka 5 let
Paravanová sestava 6 s límcem (kat. č. 7023) – záruka 5 let
Reklamní stojan na letáky SwingUp (kat. č. 83020) – záruka 5 let

kat. č. 7024



Výstavní sestava Black Line 4

Výstavní sestava Black Line 4 obsahuje:

Pop-Up stěna MP2 3x3 – oblá (kat. č. 82213) – záruka 10 let
Maxi Reception desk, black (kat.č. 82240) – záruka 10 let
Reklamní stojan na letáky SwingUp (kat. č. 83020) – záruka 5 let

kat. č. 7027 s Maxi Reception desk

kat. č. 7030 s Midi Reception desk



Výstavní sestava Black Line 2

Výstavní sestava Black Line 2 obsahuje:

2 x BannerUp Plus 88, black (kat. č. 81126) – záruka 10 let
Mini counter, wood black (kat. č. 82038–b) – záruka 10 let
Reklamní stojan na letáky SwingUp (kat.č. 83020) – záruka 5 let

kat. č. 7025



Výstavní sestava Black Line 5

Výstavní sestava Black Line 5 obsahuje:

3 x BannerUp Plus 88, black (kat.č. 81126) – záruka 10 let
3 x Halogenové světlo 50 W (kat.č. 80015)
2 x Stojan Multimaster (kat. č. 86100) – záruka 5 let
Maxi Reception desk, black (kat.č. 82240) – záruka 10 let

Reklamní stojan na letáky SwingUp (kat.č. 83020) – záruka 5 let

Business card collector – vizitkář (kat.č. 7620)

kat. č. 7028 s Maxi Reception desk

kat. č. 7031 s Midi Reception desk



Tiskové podklady pro velkoformátový tisk

Abychom Vám mohli zajistit co nejlepší kvalitu výtisku, ujistěte se prosím, že vaše podklady splňují následující parametry:

pokud máte již hotový grafický návrh v tiskové kvalitě:

- dbejte prosím aby, všechny bitmapové součásti byly ve velikosti 1:1 a v rozlišení 150 dpi, loga a další grafické prvky ve vektorech (křivkách) a veškeré texty převedené rovněž do vektorů
- vše specifikujte v barevném modelu CMYK
- akceptované formáty: Portable Document Format (.pdf), Adobe Illustrator (.ai), Photoshop (.psd), Tagged Image File Format (.tiff), InDesign (.indd)
- doporučení: je-li součástí grafického vzhledu jednobarevná plocha nebo barevný přechod, použijte na tento podklad nebo tuto část dokumentu filtr šum (Např. v programu Adobe Photoshop: filtry (filters) > šum (noise) > přidat šum (add noise), doporučená hodnota 2).

pokud chcete dodat naše prezentační systémy i včetně grafického návrhu:

- Veškerá bitmapová grafika (především fotografie) musí být dodána minimálně v rozlišení 150dpi a ve velikosti, ve které bude tisknuta. Např.: fotografie, která bude mít po vytištění 20x30cm musí mít rozlišení alespoň 1772x1181 obrázkových bodů (pixelů). Při zvětšování z méně kvalitní předlohy, vzniká nepěkný kostičkovaný rastr a kvalita výtisku značně utrpí.



2,5 x 2,5 cm
v rozlišení 150 dpi

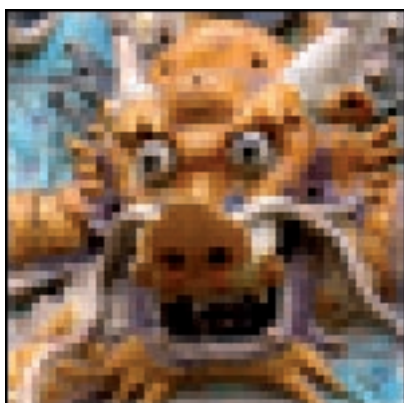

2,5 x 2,5 cm
v rozlišení 50 dpi –
detaily už jsou
nezřetelné, vzniká
kostičkovaný rastr

Akceptované formáty:

- Photoshop (.psd, .pdf),
- Tagged Image File Format (.tiff),
- InDesign (.indd)

- Loga a další grafické prvky dodávejte pokud možno ve vektorové podobě (křivkách) a nebo (pokud nejde jinak) opět v minimálním rozlišení 150dpi. Není například možno použít logo z www, které většinou utrpí i poškození barevnosti díky nevhodně zvolené ztrátové kompresi.



Vektorové logo si zachovává svou ostrost i barevnost při jakémkoliv rozlišení a velikosti



Nevhodně uložené a nekvalitní logo, jehož použití pro velkoformátový tisk je naprosto nevhodné

Akceptované formáty:

- Photoshop (.psd, .pdf),
- Adobe Illustrator (.ai)
- InDesign (.indd)

Veškeré texty dodávejte v elektronické podobě například emailem, ve formátu Open Document Format (.odf), OpenOffice Writer (.sxd) nebo Microsoft Word (.doc)

Tiskové podklady je možno předat:

- Osobně (CD, DVD, Flash disk)
- Poštou/kurýrem (CD, DVD)
- Elektronicky (emailem – do 10Mb, nebo přes úschovnu, např. uschovna.cz)

Upozornění

U barevných podkladů požadujeme specifikaci barevnosti tisku. Pro dodržení barevnosti např. firemních log požadujeme firemní dokument např. leták, inzerát se správnou barevností loga, barevný výjezd z tiskárny, nebo náhled pdf, nebo definici barev dle vzorníku Pantone/CMYK (Pantone color bridge). V případě nedodání této

dokumentace nese odpovědnost za obsah a barevnost klient. Na přání klienta můžeme připravit barevný vzorek – výřez z tisku k odsouhlasení. Za korekturu si odpovídá klient. Nebudou –li připraveny podklady dle našich požadavků, budeme Vám nuceni účtovat práci spojenou s úpravou grafiky.

Informace pro zpracování podkladů pro tisk grafických rolet BannerUp

BannerUp Plus	Rozměry kazety (cm)	Výška (cm)	Šířka banneru (A cm)	Výška viditelné plochy (B cm)	Výška potištěné plochy (B + 4 cm)	Celková výška banneru s motivem (C = B + 4 cm + 30cm)
Mini	14×11×26	48	25	42	46	76
60	14×11×61	186	60	180	184	214
88	14×11×89	212	88	206	210	240
88 Double	28×11×89	212	88	206	210	240
100	14×11×101	212	100	206	210	240
120	14×11×121	212	120	206	210	240
BigPlus 120	14×11×121	300	120	294	298	328
150	14×11×151	212	150	206	210	240
BigPlus 150	14×11×151	300	150	294	298	328

BannerUp Original	Rozměry kazety (cm)	Výška (cm)	Šířka banneru (A cm)	Výška viditelné plochy (B cm)	Výška potištěné plochy (B + 4 cm)	Celková výška banneru s motivem (C = B + 4 cm + 30cm)
88	11×10×89	207	88	196	200	230
100	11×10×101	207	100	196	200	230
120	11×10×121	207	120	196	200	230
150	11×10×151	207	150	196	200	230



Informace pro zpracování podkladů pro tisk grafických stojanů

Grafický stojan	Šířka × výška × hloubka (cm)	Šířka motivu (A cm)	Výška viditelné plochy (B cm)	Celková výška motivu – potištěná plocha (C = B + 2 cm + 2 cm)
Impression ¹	88 × 210 × 36	88	210	210
Impression ² , Impression ³	36–115 × 210 × 36	36–115	206	210
MultiMaster	66 × 305 × 66	36–115	36–296	40–300



Informace pro zpracování podkladů pro tisk paravánů

Velikost panelu 70×100 cm, viditelná plocha 68×98 cm.

Doporučený způsob přípravy motivu pro paraván 4x2 pole, rezervní potištěné plochy pro jednotlivé díly zasahují do dílů sousedních.

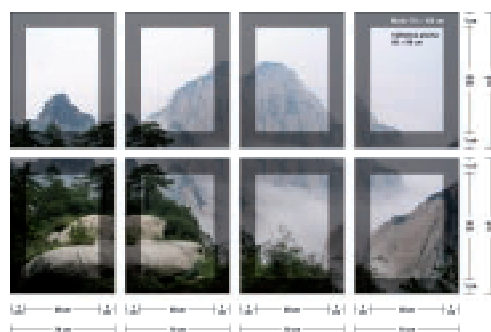
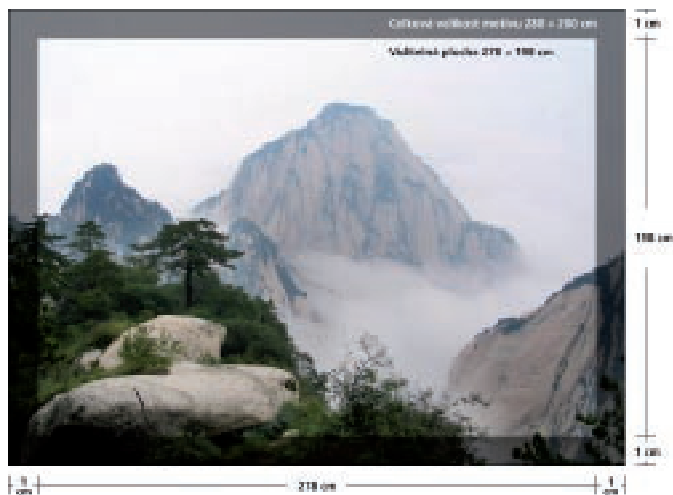

Informace pro zpracování podkladů pro tisk prezentačních stěn SnapUp

Grafika pro prezentační stěny SnapUp se skládá z čelních panelů (počet dle typu – viz. tabulka), bočních panelů (2 ks) a případně i zadních panelů při oboustranné variantě nebo stěny typu S (počet dle typu stěny, shodný s počtem předních panelů). Boční panely tvoří oblý konec stěny, počítejte s tím, že při přímém čelním pohledu je vidět pouze polovina bočního panelu. Grafické podklady dodávejte jako celek v poměru 1:1, bez označení řezů. Důležité prvky grafiky (loga, písmena) neumísťujte v místech řezu.

Model SnapUp	Počet panelů pro tisk jednostranné varianty		
	Čelní	Boční	Zadní
6 × 3 S-Model	3	2	3
4 × 3 S-Model	2	2	2
4 × 3	4	2	
3 × 3	3	2	
2 × 3	2	2	
1 × 3	1	2	
Věž	3		

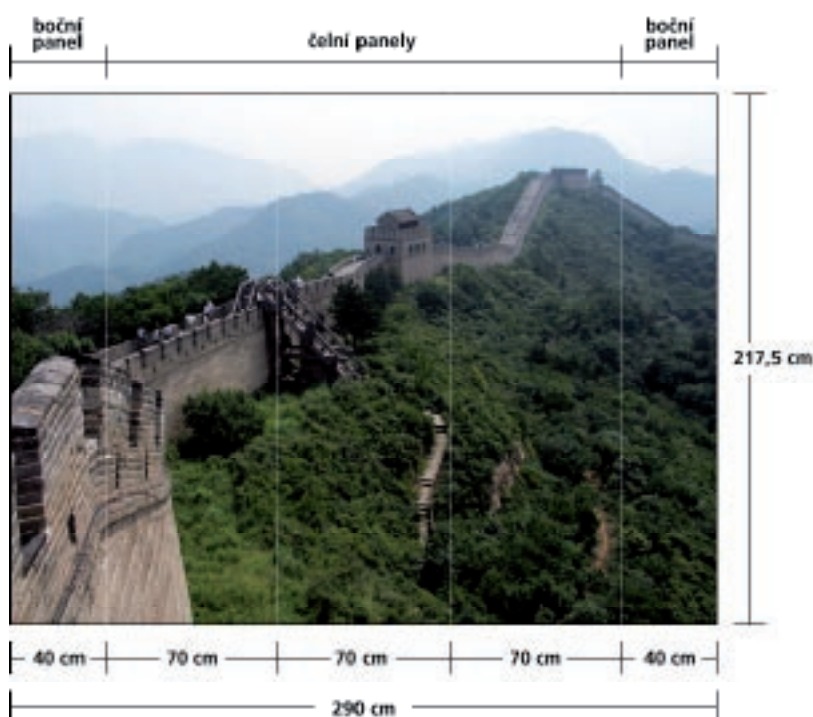

Modelů SnapUp	Šířka panelů (cm)			Výška panelů (cm)
	Čelní	Boční	Zadní	
MP1 oblá	70	40/50	79,5	217,5
MP1 rovná	74	40/50	74	217,5
MP2 oblá	67,3	67,3	80	214,5
MP2 rovná	72,8	67,3	72,8	214,5
MP2 Value	100	67,3	124,5	214,5
MP2 Mini	24,9	40		55,5
MP2 Věž	69,1			214,5

Příklad: Stěna MP1 oblá 3×3, přední část – 3 čelní panely a 2 boční panely

Záruky na produkty

- Prezentační stěny SnapUp 10 let
- Grafické kazety BannerUp 10 let
- Lišty hliníkové 10 let
- Hliníkové klipové rámy 5 let
- Grafické stojany Impression 5 let
- Grafické stojany BannerUp Lite 5 let
- Multifunkční stojany Multimaster 5 let
- Skládací stojany SwingUp 5 let
- Plastové rámy Flexiframe 5 let



Mark Bric
Display **BANNERUP**[®]
A Family of Dependable Displays

Mark Bric
Display **BANNERRAIL**
A Family of Dependable Displays

Mark Bric
Display **FLEXIFRAME**[®]
A Family of Dependable Displays

Mark Bric
Display **Impression**[™]
A Family of Dependable Displays

Mark Bric
Display **Multi**[™]
Master
A Family of Dependable Displays

Mark Bric
Display **SNAPUP**[®]
A Family of Dependable Displays

Mark Bric
Display **SWINGUP**[™]
A Family of Dependable Displays

Mark Bric
Display **Snappy**[™]
Frame
A Family of Dependable Displays

Mark Bric
Display **EGO**[™]
EXHIBIT

